

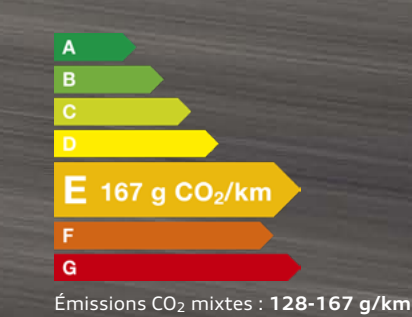

A5



A5 Coupé



A5 Sportback



 S5 Coupé



 S5 Sportback



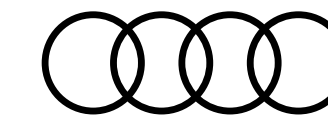

myAudi

L'accès numérique à votre Audi. Partout. À tout moment.

Détails de l'équipement

Votre Audi est unique, comme vous. Pour vous permettre de garder une bonne vue d'ensemble, toutes les données de votre véhicule sont consultables en ligne à tout moment dans les détails d'équipement myAudi.

Mises à jour de cartes

Toutes les nouvelles routes, tous les blocages : vos données de navigation sont toujours à jour avec myAudi. Régulièrement, des mises à jour de cartes à transférer aisément sur votre Audi sont mises à votre disposition.

Recherche de concessionnaire

Avec myAudi, vous trouverez aisément et rapidement le Partenaire Audi approprié et accéderez directement à ses principales coordonnées. Vous pourrez également l'enregistrer en tant que Partenaire Audi personnel.

État du véhicule

Pour recevoir des informations sur votre Audi, vous n'avez pas besoin d'être dedans. myAudi vous fournit à tout moment les informations essentielles telles que les niveaux de carburant et d'huile, les kilomètres parcourus, le statut des portières, les éventuels avertissements et les rendez-vous atelier.

Galerie de véhicules

Jeter un coup d'œil sur votre Audi – c'est possible à tout moment. Les modèles à partir de 2010 peuvent être visualisés de l'extérieur et de l'intérieur sous différentes perspectives en vues réalistes haute résolution dans la galerie.



Toujours connecté

Avec Audi connect et l'application myAudi, retrouvez les Informations en temps réel pour votre véhicule.



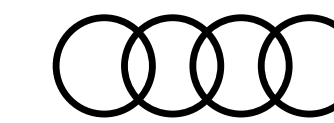

A5

Le Coupé en version familiale

L'allure d'un coupé et le confort d'une berline, l'Audi A5 Sportback a plus d'une corde à son arc. Au quotidien, profitez d'un agrément de conduite de haut vol grâce aux nombreuses aides à la conduite dernier cri. Le week-end, faites place à vos passions grâce à son hayon vitré offrant un accès facilité au coffre. Découvrez le coupé 5 portes par Audi.



[Découvrir la gamme](#)

S5

La Sportback emblématique au tempérament S

L'Audi S5 Sportback joue sur tous les tableaux : dotée d'un habitacle encore plus vaste et d'un moteur TDI dynamique, elle allie l'espace d'une familiale et le caractère d'une voiture athlétique. Mais ce modèle 5 portes est également un régal pour les yeux, grâce à son design novateur et à ses éléments extérieurs typiques de la gamme S.



[Découvrir la gamme](#)

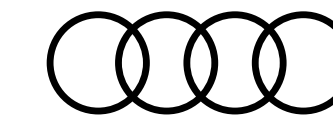

Structure de gamme

et finitions

S5

En savoir plus >



Competition [WFE]*

En savoir plus >



Business Executive [WBL]

En savoir plus >



Avus [WCF]

En savoir plus >



S line [WCE]

En savoir plus >



*Disponible uniquement sur l'A5 Sportback.



Tarifs conseillés A5 Coupé

					S line [WCE]	Avus [WCF]	Competition [WFE]	S5				
	Puissance (CH)	Transmission	Émissions CO ₂ WLTP (g/km)	Puissance Administrative	Code Modèle	Tarif TTC	Code Modèle	Tarif TTC	Code Modèle	Tarif TTC	Code Modèle	Tarif TTC
Essence												
35 TFSI Mild Hybrid*	150 ch	S tronic 7	140-159	8	F5PC7G	56 010 €	F5PB7G	57 110 €	—	—	—	—
40 TFSI Mild Hybrid*	204 ch	S tronic 7	140-159	11	F5PCZG	59 910 €	F5PBZG	61 010 €	F5PCZG	63 410 €	—	—
40 TFSI Mild Hybrid*	204 ch	quattro S tronic 7	145-164	11	F5PCZY	62 410 €	F5PBZY	63 510 €	F5PCZY	65 910 €	—	—
Diesel												
35 TDI Mild Hybrid*	163 ch	S tronic 7	126-143	9	F5PCJG	58 410 €	F5PBJG	59 510 €	F5PCJG	61 910 €	—	—
40 TDI Mild Hybrid*	204 ch	S tronic 7	134-151	11	F5PCUG	61 410 €	F5PBUG	62 510 €	F5PCUG	64 910 €	—	—
40 TDI Mild Hybrid*	204 ch	quattro S tronic 7	138-156	11	F5PCUY	63 910 €	F5PBUY	65 010 €	F5PCUY	67 410 €	—	—
S5 TDI Mild Hybrid*	341 ch	quattro tiptronic 8	184-191	22	—	—	—	—	—	—	F5PS5A	86 000 €**

*Moteur à technologie d'hybridation légère (MHEV).

**Motorisation provisoirement fermée à la commande.

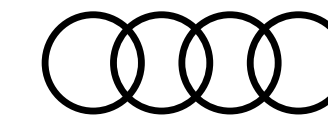

Tarifs conseillés A5 Sportback

	Puissance (CH)	Transmission	Émissions CO ₂ WLTP (g/km)	Puissance Administrative	Business Executive [WBL]		S line [WCE]		Avus [WCF]		Competition [WFE]		S5	
					Code Modèle	Tarif TTC	Code Modèle	Tarif TTC	Code Modèle	Tarif TTC	Code Modèle	Tarif TTC	Code Modèle	Tarif TTC
Essence														
35 TFSI Mild Hybrid*	150 ch	S tronic 7	142-161	8	F5FB7G	51 060 €	F5FC7G	56 010 €	F5FB7G	57 110 €	—	—	—	—
40 TFSI Mild Hybrid*	204 ch	S tronic 7	143-162	11	F5FBZG	54 960 €	F5FCZG	59 910 €	F5FBZG	61 010 €	F5FCZG	63 410 €	—	—
40 TFSI Mild Hybrid*	204 ch	quattro S tronic 7	147-167	11	F5FBZY	57 460 €	F5FCZY	62 410 €	F5FBZY	63 510 €	F5FCZY	65 910 €	—	—
Diesel														
35 TDI Mild Hybrid*	163 ch	S tronic 7	128-145	9	F5FBJG	53 460 €	F5FCJG	58 410 €	F5FBJG	59 510 €	F5FCJG	61 910 €	—	—
40 TDI Mild Hybrid*	204 ch	S tronic 7	136-153	11	F5FBUG	56 460 €	F5FCUG	61 410 €	F5FBUG	62 510 €	F5FCUG	64 910 €	—	—
40 TDI Mild Hybrid*	204 ch	quattro S tronic 7	141-158	11	—	—	F5FCUY	63 910 €	F5FBUY	65 010 €	F5FCUY	67 410 €	—	—
S5 TDI Mild Hybrid*	341 ch	quattro tiptronic 8	186-194	22	—	—	—	—	—	—	—	—	F5FS5A	86 000 €**

*Moteur à technologie d'hybridation légère (MHEV).

**Motorisation provisoirement fermée à la commande.

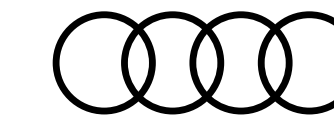

Extension de garantie A5 Coupé / Sportback

	1 an supplémentaire (2 + 1)				2 ans supplémentaires (2 + 2)		3 ans supplémentaires (2 + 3)	
Km	60 000	90 000	120 000	150 000	80 000	120 000	100 000	150 000
Code Option	EA2	EA3	EB4	EB3	EA5	EA6	EA8	EA9
A5	621 €	795 €	1 085 €	1 564 €	910 €	1 255 €	1 682 €	2 521 €

Plus serein, plus longtemps

Audi garantit ses voitures 2 ans sans limitation kilométrique. Pour plus de sérénité, il est possible de souscrire un contrat de garantie complémentaire portant la durée de la garantie à 3, 4 ou 5 ans. Cette extension de garantie est strictement le prolongement de la garantie constructeur. La peinture et l'anticorrosion sont respectivement garanties 3 ans et 12 ans.

La périodicité des vidanges est variable. Une alerte sera affichée par l'indicateur de maintenance. L'intervalle entre chaque vidange ne doit pas être supérieur à 30 000 km. Les révisions doivent être effectuées au maximum tous les 2 ans, selon le style de conduite et les conditions d'entretien.

Offres disponibles :

- Extension de garantie 1 an / 60 000 km, 90 000 km, 120 000 km ou 150 000 km
- Extension de garantie 2 ans / 80 000 km ou 120 000 km
- Extension de garantie 3 ans / 100 000 km ou 150 000 km

Le contrat prend fin lorsque la première des 2 échéances (durée ou kilométrage) est atteinte.

En cas de défaillance mécanique, électrique, le contrat de garantie permet de bénéficier notamment des réparations et/ou remplacement des pièces suivantes :

- Moteur
- Boîte de transfert
- Transmission
- Direction, circuit électrique
- Carters
- Boîte de vitesses
- Embrayage (hors disque)
- Système de refroidissement
- Suspensions (hors amortisseurs)

Ces interventions doivent être effectuées chez un Partenaire Audi Service. **Le bénéfice de cette extension de garantie n'est pas subordonné à la réalisation des prestations de réparation et d'entretien non couvertes par cette extension de garantie, par un réparateur du réseau agréé AUDI.**

Lors de la revente, le contrat est cessible avec le véhicule, ce qui en augmente la valeur. En cas de revente du véhicule avant le terme du contrat, le nouveau propriétaire bénéficiera des prestations souscrites.

Conditions Générales de Vente disponibles dans le réseau Audi Service ou sur www.audi.fr



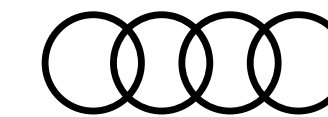

Principaux équipements de série

Disponibles sur toutes les finitions de la gamme

- Moteur
- Design
- Confort
- Connectivité
- Visibilité
- Sécurité
- Équipements

Motorisation, transmission et châssis

Audi drive select [2H9]

Augmentation de la capacité du réservoir à carburant à 54 litres [0M1]

Uniquement pour les motorisations 2.0 TDI à transmission avant

Châssis de série [1BA]

Pour une bonne dynamique de conduite couplée à un confort de conduite souverain :

- Essieu avant allégé à cinq bras, barre de stabilisation ; support d'essieu avant solidaire de la carrosserie.
- Essieu arrière allégé à cinq bras avec suspension indépendante des roues ; barre stabilisatrice ; support d'essieu à réglage élastique à l'arrière

Direction assistée électromécanique [QZ7]

Dispositif anti-erreur de carburant (pour motorisation Diesel) [2G5]

Motorisations avec technologie hybride léger (Mild Hybrid) [0K4]

Permet de reprendre les fonctions hybrides des moteurs conventionnels. Un générateur de démarreur à courroie (RSG) et une batterie lithium-ion supplémentaire permettent une réduction des consommations et des émissions de CO₂ grâce à une récupération élevée ainsi qu'à l'arrêt du moteur à combustion pendant les trajets à moins de 160 km/h (conduite sans émissions). Le RSG est constamment relié au moteur à combustion, ce qui permet un démarrage confortable et presque sans vibrations du moteur

Le mode Start&Stop peut être utilisé jusqu'à une vitesse de 22 km/h. Le système électronique du moteur relie différents systèmes électroniques (en fonction de l'équipement) par exemple les capteurs pour la circulation en fonction du moteur/du véhicule. Pour les moteurs de 6 cylindres ou plus, un réseau de bord de 48 volts est utilisé

Quattro® (uniquement sur versions quattro) [GH1]

Transmission intégrale permanente avec répartition asymétrique et dynamique de couple par le biais d'un différentiel central autobloquant et d'une commande de couple à sélection de roue.

Le système intégré dans le contrôle électronique de stabilisation (ESC) répartit les couples d'entraînement sur toutes les roues motrices selon la situation de conduite par des interventions de freinage ciblées. Lors des virages, il rectifie activement le cours du véhicule. Cela se traduit par une traction et une dynamique de virage améliorées ainsi qu'un comportement routier plus précis et plus neutre (moins de sous-virage). Par ailleurs, l'agilité de la direction est améliorée

Récupération

Permet de réaliser des économies de carburant en récupérant l'énergie de décélération et de freinage ; convertit l'énergie cinétique en énergie électrique utilisable en augmentant la tension du générateur durant les phases de décélération ou de freinage et soulage l'alternateur lorsque la voiture accélère de nouveau

Réservoir AdBlue à capacité étendue (24 litres) [FK2]

(uniquement pour motorisation diesel)



Audi drive select [2H9]



Découvrez toutes les vidéos dédiées sur notre chaîne YouTube



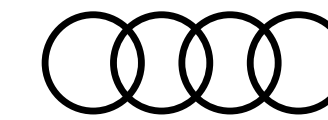

Principaux équipements de série

Disponibles sur toutes les finitions de la gamme

Moteur Design Confort Connectivité Visibilité Sécurité Équipements

Motorisation, transmission et châssis

S tronic® (uniquement sur versions S tronic)

Boîte séquentielle 7 vitesses à double embrayage avec commande électrohydraulique, permet des passages de vitesses plus courts et des changements de rapports sans interruption perceptible de motricité.

En mode automatique, il est possible de choisir entre les deux programmes D (Drive) et S (Sport). La boîte S tronic peut être commandée manuellement par le sélecteur de vitesses ou les palettes de changement de vitesses sous le volant (lorsque le véhicule en est équipé)

Systeme Start/Stop [7L8]

Contribue à réduire la consommation de carburant ainsi que les émissions de CO₂ en coupant automatiquement le moteur lors des phases d'arrêt, par ex. aux feux rouges. Le redémarrage est engagé dès l'actionnement de la pédale d'embrayage ou dès le relâchement du frein. Peut être désactivé à tout moment via une touche

Tiptronic (uniquement sur versions tiptronic) [OG7]

Boîte automatique 8 rapports à convertisseur avec programme de commande dynamique (DSP) ; commande manuelle au choix au moyen des palettes du volant multifonction



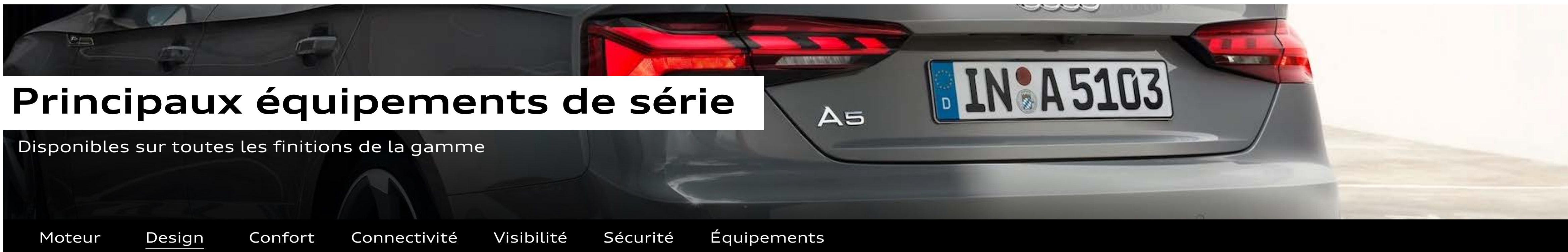
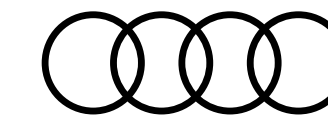

Principaux équipements de série

Disponibles sur toutes les finitions de la gamme

Moteur Design Confort Connectivité Visibilité Sécurité Équipements

Design extérieur

Identification du modèle selon le nouveau marquage de puissance [2Z8]

Pack Brillance extérieur [4ZB]

Jantes légères forgées en style à 15 branches [CY5]

7,5] x 17" avec pneus 225/50 R 17

Diffuseur avec finition symétrique des sorties d'échappement [0P0]

De style en chrome à gauche et à droite

Design intérieur

Applications décoratives argent flex métallique [5MA]

Moules de seuil avec insert en aluminium [7M1]

Ciel de pavillon en tissu selon la couleur intérieure choisie [6N]]

Dans les ouvertures des portières avant

Sellerie tissu Index [N2M]



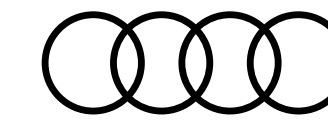

Principaux équipements de série

Disponibles sur toutes les finitions de la gamme

Moteur Design Confort Connectivité Visibilité Sécurité Équipements

Confort et vie à bord

Accoudoir central confort à l'avant [6E3]

avec inclinaison réglable et coulissant en longueur

Appui lombaire à 4 axes pour les sièges avant [7P1]

réglages électriques, horizontal et vertical

Appuie-tête variable pour les sièges avant [5ZC]

avec réglage manuel de la hauteur et de la distance de l'appuie-tête (équipement supprimé avec la prise de l'option Sièges Sport S à l'avant [Q4Q])

Câbles de recharge pour téléphone portable

Compatibles iPhone et Android (Réf.: 850-051-435-F)

Capot de coffre à ouverture automatique [4E2]

En déverrouillant le coffre avec la télécommande, la touche sur la portière ou en actionnant la touche douce de déverrouillage au niveau du coffre, le capot de coffre bascule automatiquement (Uniquement sur Coupé)

Climatisation automatique [9AK]

Coffre à ouverture et fermeture électriques [4E7]

Ouverture par touche sur la clé du véhicule, touche dans la portière du conducteur ou touche douce sur la poignée du coffre ; fermeture par touche sur la face interne du capot du coffre, touche dans la portière du conducteur ou la clé confort en option (appui prolongé) ; avec assistance de fermeture et angle d'ouverture programmable (Uniquement sur Sportback)

Banquette 3 places avec appuie-tête en L réglables en hauteur [3NT]

Dossier de banquette arrière rabattable en trois parties 40/20/40 ou complètement (Uniquement sur Sportback)

Banquette arrière avec vide-poche central [3KA]

(Uniquement sur Coupé)

Frein de stationnement électromécanique [UH1]

Comprend fonction de frein de stationnement à l'arrêt, assistance au démarrage par désactivation automatique et fonction frein de secours sur les 4 roues durant la marche

Keyless go [2F0]

Démarrage et arrêt du moteur par touche moteur Start/Stop sur la console centrale

Pare-soleil côtés conducteur et passager avant [5XK]

Protection antidémarrage électronique [7AA]

intégrée à la gestion du moteur, activation automatique par la clé du véhicule

Sièges avant réglables manuellement [3L3]

en hauteur et en profondeur ; réglage manuel des appuie-tête en hauteur

Tapis complémentaires à l'avant et à l'arrière [0TD]

Vide-poches dans les contre-portes à l'avant et à l'arrière [QE0]

Vitres athermiques [4KC]

Volant en cuir style 3 branches avec multifonction [1XC]

avec 6 touches multifonction pour permettre une commande confortable des nombreux contenus Infotainment de série et en option. Volant réglable manuellement en hauteur et en profondeur



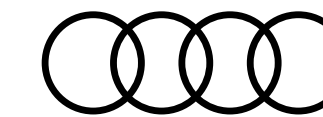

Principaux équipements de série

Disponibles sur toutes les finitions de la gamme

Moteur Design Confort Connectivité Visibilité Sécurité Équipements

Audio, Navigation, Connectivité et Infodivertissement

Appel d'urgence et service Audi connect avec commande du véhicule [IW3]

Par exemple, dans le cas d'un accident grave, un appel d'urgence est automatiquement généré au centre d'appels d'urgence Audi. Grâce à la transmission automatique des informations relatives au véhicule, les secours peuvent être rapidement organisés. Un service d'aide est également disponible en cas de panne ou d'accident léger grâce aux services Assistance en ligne et Service dommages Audi.

Les services de commande du véhicule permettent en outre de connecter le véhicule à votre smartphone

Des fonctions du véhicule peuvent ainsi être contrôlées à distance via le smartphone grâce à l'application myAudi

Le Pack inclut la prise en charge des catégories suivantes de services Audi connect :

- Appel d'urgence
- Assistance en ligne
- Service dommages Audi
- Prise de rendez-vous Audi en ligne
- Rapport d'état du véhicule
- Verrouillage/déverrouillage à distance
- Position de stationnement
- Commande à distance du chauffage stationnaire (si option sélectionnée)
- Message de l'alarme antivol

Huit haut-parleurs (passifs) [8RM]

Interface Bluetooth® [9ZX]

MMI radio plus

- Écran couleur 10,1 pouces (1 540 × 720) incluant commande MMI touch
- Diversité de phases AM/FM
- Volume sonore asservi à la vitesse
- Système de dialogue vocal avec langage naturel pour commander les fonctions d'infotainment et fonctions du véhicule

Système d'information du conducteur [9S5]

Affichage d'un grand nombre d'informations utiles sur un écran TFT monochrome de 5". Inclut la recommandation de repos (le système est actif entre env. 65 km/h et 200 km/h et peut être désactivé) et le programme d'efficacité intégré vous assiste avec différents aperçus des données de consommation

Préparation pour l'activation de la fonction de navigation [7UZ]

Réception radio numérique (DAB) [QV3]

Ajoute à l'offre de radios analogiques la réception de stations numériques selon le standard DAB, incluant DAB+ et DMB Audio



Réception radio numérique (DAB) [QV3]



Découvrez toutes les vidéos dédiées sur notre chaîne 





Principaux équipements de série

Disponibles sur toutes les finitions de la gamme

Moteur Design Confort Connectivité Visibilité Sécurité Équipements

Éclairage et visibilité

Détecteur de pluie et de luminosité

Éclairage intérieur [QQ0]

Module de pavillon avant et arrière incluant spots de lecture – commande capacitive à l'avant, éclairage d'ambiance de la console centrale, boîte à gants éclairée, éclairage passif des portières, éclairage du coffre à gauche

Phares avec technologie à LED [8EX]

Feux de croisement, feux de route, feux diurnes et feux de position à LED, clignotants à ampoules, avec éclairage tout-temps

Feux arrière à LED [8VG]

Clignotants, feux stop, feux arrière, feux de recul et feux de plaque arrière à LED

Rétroviseurs extérieurs avec clignotants à LED intégrés [6FA] couleur carrosserie

Rétroviseurs extérieurs réglables et escamotables électriquement [6XK] jour/nuit automatique, dégivrants des deux côtés et buses de lave-glaces dégivrantes

Rétroviseur intérieur sans encadrement jour/nuit automatique [4L6]



Phares avec technologie à LED [8EX]



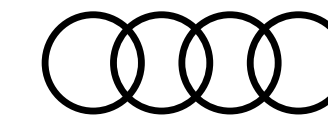

Principaux équipements de série

Disponibles sur toutes les finitions de la gamme

Moteur Design Confort Connectivité Visibilité Sécurité Équipements

Sécurité passive du véhicule : protection des occupants

Affichage du contrôle de la pression des pneus [7K1]

Airbags grand volume pour conducteur et passager avant

Airbags latéraux à l'avant et système d'airbags de tête [4X3]

Ceintures de sécurité [9P6]

Automatiques à trois points pour tous les sièges, contrôle de port de ceinture à l'avant

Colonne de direction de sécurité [QZ7]

Contient un système mécanique de déplacement avec fonction d'amortissement qui complète le potentiel de sécurité de la ceinture et de l'airbag

Commande de désactivation de l'airbag passager avant [4UF]

Fixation pour sièges enfants ISOFIX et Top Tether [3B3]

Pour les sièges extérieurs arrière : support normalisé pour une fixation pratique des sièges enfants ISOFIX ; incluant un point de fixation supplémentaire (Top Tether)

Sécurité enfants [4H3]
(Uniquement sur Sportback)

Sécurité active du véhicule : système d'assistance à la conduite

Antipatinage ASR pour une motricité optimale

Empêche le patinage des roues motrices

Audi pre sense city [6K8]

Détecte les véhicules et les piétons à une vitesse inférieure à env. 85 km/h. Reconnaît les risques de collision, le système prévient le conducteur par un signal visuel, sonore et le cas échéant par un coup de frein et peut si nécessaire entamer une décélération maximale afin de réduire la vitesse ou éventuellement d'éviter la collision (dans les limites du système)

Audi parking system plus [7X2]

(signal sonore et visuel à l'avant et à l'arrière)

Avertissement de sortie de voie [6I3]

Aide le conducteur à éviter de quitter accidentellement la voie (dans la limite du système et sans activation du clignotant) par des interventions correctives de la direction (plage de vitesse à partir d'environ 60 km/h et jusqu'à 250 km/h). Une vibration supplémentaire du volant peut être réglée sur demande du conducteur

Blocage électronique de différentiel (EDS)

Caméra multifonction [QK1]

Contrôle électronique de stabilisation (ESC)

Limitation de la vitesse maximale à 210 km/h [6Y6]

Recommandation de repos

Régulateur de vitesse [8T6]

Maintient constante la vitesse souhaitée à partir d'env. 20 km/h dans la mesure où la puissance du moteur ou le frein moteur le permet ; commande par commodo séparé sous le volant ; affichage de la vitesse paramétrée sur le système d'information du conducteur – avec limiteur de vitesse réglable

Système de lecture des panneaux de signalisation par caméra [QR9]

Reconnaissance par caméra et affichage des interdictions de dépasser et des limitations de vitesse y compris les vitesses temporaires (par ex. sur les autoroutes). Le système détecte en plus, dans les limites du système, le début et la fin des autoroutes, des routes réservées à la circulation automobile, des agglomérations ainsi que des zones à trafic réduit, et affiche la limitation de vitesse correspondante. De plus, un affichage et une évaluation de la situation sont effectués dans les limites du système en cas de pluie, de limitations de vitesse en fonction d'horaires



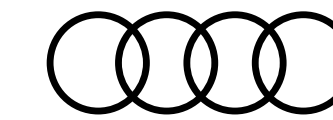

Principaux équipements de série

Disponibles sur toutes les finitions de la gamme

Moteur Design Confort Connectivité Visibilité Sécurité Équipements

Équipements techniques

Écrous de roues antivol [1PD]

Préparation pour crochet d'attelage [1D8]

Tire mobility system [1G8]

Compresseur et produit de colmatage en cas de crevaison



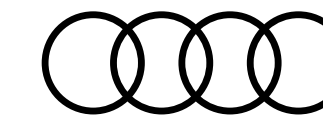

Finition Business Executive [WBL]

Équipements additionnels contenus dans la finition par rapport aux équipements de série



Transmission et châssis

Pneus à roulage optimisé (faible résistance au roulement) [JOA]

245/40 R 18 - Vmax : 210 km/h

Design extérieur

Finition extérieure Design [A9D]

- Extensions de bas de caisse dans la couleur de carrosserie

Avant :

- Calandre en noir titane laqué et entourage en chrome

- Grilles d'entrée d'air latérales en noir mat grainé avec insert en argent aluminium mat

Arrière :

- Diffuseur en noir titane mat

- Baguette enjoliveuse en argent aluminium mat

Jantes en aluminium coulé en style Y à 5 branches en V, 8,5J x 18 [C6C]

Pneus 245/40 R18

Confort et vie à bord

Climatisation automatique confort 3 zones [9AQ]

Pack rangement et coffre [QE1]

Volant 3 branches multifonction plus en cuir [1XW]

(de série avec palettes de changement de vitesse pour S tronic et tiptronic)



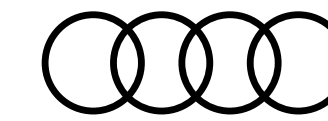

Finition Business Executive [WBL]

Équipements additionnels contenus dans la finition par rapport aux équipements de série



Audio, Navigation, Connectivité et Infodivertissement

Audi connect avec carte SIM intégrée (e-SIM) et licence d'utilisation pour 3 ans [IT3]

Audi smartphone interface (Apple CarPlay ou Google Android Auto) [IU1]

Interfaces de charge USB pour les passagers arrière [9]E]

- 2 interfaces de charge USB-A supplémentaires pour les passagers arrière sur la console centrale arrière

Système d'information du conducteur avec écran couleur haute résolution de 7" [9S7]

MMI® navigation plus avec MMI touch [7UG]

Audi phone box light [9ZV]

- Fonction de charge par induction (standard Qi) avec 5 watts incluant avertissement en cas d'oubli du téléphone ainsi qu'affichage de l'état de charge dans le MMI
- Support téléphone 170 × 87 mm dans l'accoudoir central à l'avant
- Le système mains libres est possible avec jusqu'à 2 téléphones portables connectés

Sécurité active du véhicule : système d'assistance à la conduite

Audi hold assist [UH2]

Caméra de recul [KA2]



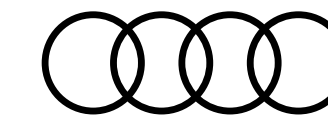

Finition S line [WCE]

Équipements additionnels contenus dans la finition par rapport aux équipements de série



Transmission et châssis

Châssis Sport [1BE]

Carrosserie rabaissée de 20 mm par rapport au châssis dynamique de série, avec suspension et amortissement fermes pour un contact plus direct avec la route et comportement plus sportif

Pneus à roulage optimisé (faible résistance au roulement) [J04]

245/40 R 18 - Vmax : 210 km/h

Design extérieur

Finition extérieure S Line [A8Y]

- Pare-chocs spécifiques S à l'avant et à l'arrière
- Emblème S line sur les ailes avant
- Extensions de bas de caisse couleur carrosserie

Avant :

- Calandre spécifique S line laquée en noir mat
- Grilles d'entrée d'air latérales en noir mat grainé avec insert en argent aluminium mat

Arrière :

- Diffuseur spécifique S line en noir mat
- Baguette enjoliveuse en argent aluminium mat

Jantes en aluminium coulé style 5 branches en Y, 8,0 J x 18" [C3G]

Pneus : 245/40 R 18



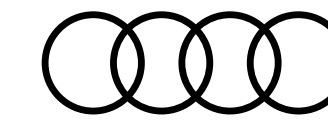

Finition S line [WCE]

Équipements additionnels contenus dans la finition par rapport aux équipements de série



Design intérieur

Applications décoratives en aluminium brossé mat [5TG]

Ciel de pavillon en tissu noir [6NQ]

Sellerie Combinaison Cuir / Séquence S line [N7V]

Moules de seuil avec insert en aluminium à l'avant, éclairées, avec inscription S [VT5]

Pédalier et repose-pied en acier inoxydable [VF1]

Surfaces d'accentuation façon verre en noir [GT6]

pour le tableau de bord, les caches des rebords de portière et l'insert de la console centrale

En combinaison avec une boîte automatique incluant le couvercle de vide-poches sur la console centrale



Volant 3 branches multifonction plus [2PF]



Sellerie Combinaison Cuir [N7V]

Confort et vie à bord

Climatisation automatique confort 3 zones [9AQ]

Pack rangement et coffre [QE1]

Sièges Sport à l'avant [Q1D]

Volant 3 branches multifonction plus en cuir avec méplat [2PF]

(de série avec palettes de changement de vitesse pour S tronic et tiptronic), avec logo S line et poignées de volant en cuir perforé



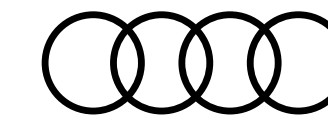

Finition S line [WCE]

Équipements additionnels contenus dans la finition par rapport aux équipements de série



Audio, Navigation, Connectivité et Infodivertissement

Audi connect avec carte SIM intégrée (e-SIM) et licence d'utilisation pour 3 ans [IT3]

Audi smartphone interface (Apple CarPlay ou Google Android Auto) [IU1]

Audi sound system [9VD]

Audi virtual cockpit plus [9S9]

Combiné d'instruments entièrement numérique de 12,3" en résolution Full HD

Interfaces de charge USB pour les passagers arrière [9JE]

- 2 interfaces de charge USB-A supplémentaires pour les passagers arrière sur la console centrale arrière

MMI® navigation plus avec MMI touch [7UG]

Audi phone box light [9ZV]

- Fonction de charge par induction (standard Qi) avec 5 watts incluant avertissement en cas d'oubli du téléphone ainsi qu'affichage de l'état de charge dans le MMI
- Support téléphone 170 × 87 mm dans l'accoudoir central à l'avant
- Le système mains libres est possible avec jusqu'à 2 téléphones portables connectés



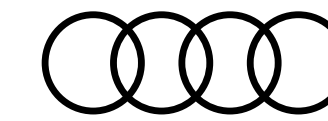

Finition S line [WCE]

Équipements additionnels contenus dans la finition par rapport aux équipements de série



Éclairage et visibilité

Pack éclairage d'ambiance [QQ1]

Projecteurs Matrix LED et feux arrière à LED avec clignotants dynamiques [PXC]

Le pack comprend :

- Phares Matrix LED avec scénarios de lumière dynamiques et clignotants dynamiques
- Feux arrière à LED avec scénarios de lumière dynamiques et clignotants dynamiques

Sécurité active du véhicule : système d'assistance à la conduite

Audi hold assist [UH2]

Caméra de recul [KA2]



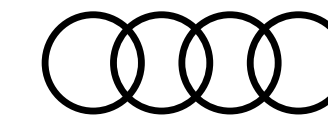

Finition Avus [WCF]

Équipements additionnels contenus dans la finition par rapport aux équipements de série



Design extérieur

Finition extérieure Design [A9D]

- Extensions de bas de caisse dans la couleur de carrosserie

Avant :

- Calandre en noir titane laqué et entourage en chrome
- Grilles d'entrée d'air latérales en noir mat grainé avec insert en argent aluminium mat

Arrière :

- Diffuseur en noir titane mat
- Baguette enjoliveuse en argent aluminium mat

Jantes en aluminium coulé Audi Sport en style à 10 branches en V, 8,5J x 19 [44U]

Pneus 255/35 R 19

Design intérieur

Applications décoratives en bois de chêne gris nature [7TL]

Sellerie Combinaison cuir/matériaux synthétiques mono.pur 550 [N1F]

Éléments de l'habitacle en matériaux synthétiques [7HB]

partie inférieure de la console centrale (repose-genoux) et accoudoirs de portières en matériaux synthétiques

Surfaces d'accentuation façon verre en noir [GT6]

Pour le tableau de bord, les caches des rebords de portière et l'insert de la console centrale

En combinaison avec une boîte automatique incluant le couvercle de vide-poches sur la console centrale



Applications décoratives en bois de chêne [7TL]



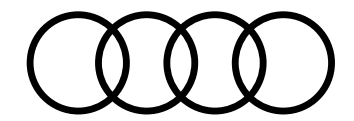

Finition Avus [WCF]

Équipements additionnels contenus dans la finition par rapport aux équipements de série



Confort et vie à bord

Clé confort incluant déverrouillage du coffre par capteur (sans safelock) [4I3]

- Accès et démarrage du véhicule mains libres (keyless access)
- Déverrouillage du hayon via la touche "coffre" de la télécommande
- Inclut le déverrouillage du coffre par capteur à l'aide du pied

Climatisation automatique confort 3 zones [9AQ]

Pack Rangement et coffre [QE1]

Sièges avant chauffants [4A3]

Sièges avant réglables électriquement [3L5]

Volant 3 branches multifonction plus en cuir [1XW]

(de série avec palettes de changement de vitesse pour S tronic et tiptronic)

Audio, Navigation, Connectivité et Infodivertissement

Audi connect avec carte SIM intégrée (e-SIM) et licence d'utilisation pour 3 ans [IT3]

Audi smartphone interface (Apple CarPlay ou Google Android Auto) [IU1]

Audi sound system [9VD]

Audi virtual cockpit plus [9S9]

Combiné d'instruments entièrement numérique de 12,3" en résolution Full HD

Interfaces de charge USB pour les passagers arrière [9JE]

- 2 interfaces de charge USB-A supplémentaires pour les passagers arrière sur la console centrale arrière

MMI® navigation plus avec MMI touch [7UG]



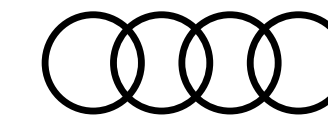

Finition Avus [WCF]

Équipements additionnels contenus dans la finition par rapport aux équipements de série



Éclairage et visibilité

Pack éclairage d'ambiance plus [QQ2]

Phares Matrix LED, feux arrière à LED et lave-phares [PXC]

Le pack comprend :

- Phares Matrix LED avec scénarios de lumière dynamiques et clignotants dynamiques
- Feux arrière à LED avec scénarios de lumière dynamiques et clignotants dynamiques

Sécurité active du véhicule : système d'assistance à la conduite

Audi hold assist [UH2]

Caméra de recul [KA2]



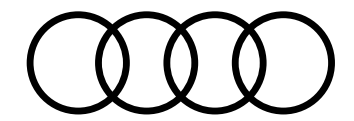

Finition Competition [WFE]

Équipements additionnels contenus dans la finition par rapport à la version **S line** [WCE]



Transmission et châssis

Suppression de la limitation de vitesse à 210 km/h [PR9]

Design extérieur

Coques de rétroviseurs noir brillant [6F]

Attention : Non compatible avec la teinte [E0E0]

Jantes en aluminium coulé Audi Sport en style étoile à 10 branches, polies brillant, 8,5 J x 19" [44V]

Pneus : 255/35 R 19

Pack Brillance noir titane Audi exclusive [4ZD]

Apporte une touche extérieure noire au niveau de l'Audi singleframe, des baguettes décoratives sur les vitres latérales et du pare-chocs avant et arrière

Toit en couleur contrastée Noir Brillant [6H4]

Uniquement sur Coupé

Attention : Non compatible la peinture extérieure Noir Mythic [0E0E]

Vitrage privacy (vitres surteintées) [QL5]

Lunette arrière, vitres de portières arrière et vitres latérales arrière surteintées

Design intérieur

Combinaison Microfibre Dinamica® / Cuir combinés avec logo "S" dans le dossier des sièges avant [N5V]

Éléments de l'habitacle en matériaux synthétiques [7HB]

Partie inférieure de la console centrale (repose-genoux) et accoudoirs de portières en matériaux synthétiques



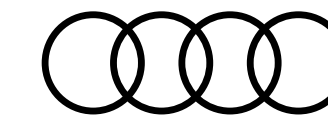

Finition Competition [WFE]

Équipements additionnels contenus dans la finition par rapport à la version **S line** [WCE]



Confort et vie à bord

Appuie-tête à l'avant (sans réglages de distance de l'appuie-tête) [5ZF]

Clé confort incluant déverrouillage du coffre par capteur (avec Safelock) [PGE]

- Accès et démarrage du véhicule mains libres (keyless access)
- Déverrouillage du hayon via la touche "coffre" de la télécommande
- Inclut le déverrouillage du coffre par capteur à l'aide du pied

Sièges avant chauffants [4A3]

Sièges avant réglables électriquement [3L5]

Sièges avant avec fonction massage [8I6]

Sièges Sport S à l'avant [Q4Q]

Audio, Navigation, Connectivité et Infodivertissement

Clé Audi connect (smartkey) [2F1]

Éclairage et visibilité

Pack éclairage d'ambiance plus (en plus du Pack éclairage d'ambiance [QQ1]) [QQ2]

- 3 profils de couleur prédéfinis ; un profil de couleur supplémentaire, interactif et personnalisé.
- 30 couleurs sont disponibles au choix pour un profil de couleur personnalisé



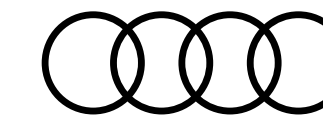

Audi S5

Équipements disponibles pour
S5 Coupé et S5 Sportback



Motorisation, transmission et châssis

Audi drive select [2H9]

Permet le réglage des caractéristiques individuelles du véhicule dans les modes disponibles : auto, confort, dynamic, efficiency, individual

Les fonctions suivantes sont adaptées :

- Direction assistée
- Caractéristiques du moteur ou réactivité des rapports de vitesses
- Direction dynamique (en option)
- Châssis Sport S avec amortissement piloté
- quattro avec différentiel Sport (en option)
- adaptive cruise control (en option)
- Phares Matrix LED (en option)

ainsi que d'autres systèmes de série et en option

Châssis Sport S [1BD]

Rabaissment de 23 mm par rapport à l'A5 avec châssis de série ; amortisseurs et ressorts hélicoïdaux sur les essieux avant et arrière

- Avec essieu avant allégé à 5 bras, barre stabilisatrice ; support d'essieu avant solidaire de la carrosserie
- Avec essieu arrière allégé à 5 bras avec suspension à roues indépendantes, barre stabilisatrice ; support d'essieu à réglage élastique à l'arrière

Direction assistée électromécanique [QZ7]

Dispositif anti-erreur de carburant (pour motorisation diesel) [2G5]

Motorisations avec technologie hybride léger (Mild Hybrid) [0K4]

Permet de reprendre les fonctions hybrides des moteurs conventionnels. Un générateur de démarreur à courroie (RSG) et une batterie lithium-ion supplémentaire permettent une réduction des consommations et des émissions de CO₂ grâce à une récupération élevée ainsi qu'à l'arrêt du moteur à combustion pendant les trajets à moins de 160 km/h (conduite sans émissions). Le RSG est constamment relié au moteur à combustion, ce qui permet un démarrage confortable et presque sans vibrations du moteur.

Le mode Start&Stop peut être utilisé jusqu'à une vitesse de 22 km/h. Le système électronique du moteur relie différents systèmes électroniques (en fonction de l'équipement) par exemple les capteurs pour la circulation en fonction du moteur/du véhicule. Pour les moteurs de 6 cylindres ou plus, un réseau de bord de 48 volts est utilisé



Audi drive select [2H9]



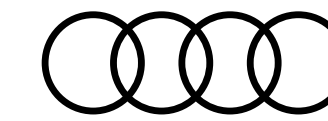

Audi S5

Équipements disponibles pour
S5 Coupé et S5 Sportback



Motorisation, transmission et châssis... suite

Quattro® [GH1]

Transmission intégrale permanente avec répartition asymétrique et dynamique de couple par le biais d'un différentiel central autobloquant et d'une commande de couple à sélection de roue.

Le système intégré dans le contrôle électronique de stabilisation (ESC) répartit les couples d'entraînement sur toutes les roues motrices selon la situation de conduite par des interventions de freinage ciblées. Lors des virages, il rectifie activement le cours du véhicule. Cela se traduit par une traction et une dynamique de virage améliorées ainsi qu'un comportement routier plus précis et plus neutre (moins de sous-virage). Par ailleurs, l'agilité de la direction est améliorée

Récupération

Permet de réaliser des économies de carburant en récupérant l'énergie de décélération et de freinage ; convertit l'énergie cinétique en énergie électrique utilisable en augmentant la tension du générateur durant les phases de décélération ou de freinage et soulage l'alternateur lorsque la voiture accélère de nouveau

Réservoir AdBlue [FK2]

à capacité étendue (24 litres) (uniquement pour motorisation diesel)

Système Start/Stop [7L8]

Contribue à réduire la consommation de carburant ainsi que les émissions de CO₂ en coupant automatiquement le moteur lors des phases d'arrêt, par ex. aux feux rouges. Le redémarrage est engagé dès l'actionnement de la pédale d'embrayage ou dès le relâchement du frein. Peut être désactivé à tout moment via une touche

Tiptronic [0G7]

Boîte automatique 8 rapports à convertisseur avec programme de commande dynamique (DSP) ; commande manuelle au choix au moyen des palettes du volant multifonction





Audi S5

Équipements disponibles pour
S5 Coupé et **S5 Sportback**



Design extérieur

Coques de rétroviseurs extérieurs en aluminium [6FC]

Identification du modèle [2Z8]

Selon le nouveau marquage de puissance

Jantes en aluminium style 5 bras doubles en V [42D]

gris contrastée, partiellement polies, 8,5 J x 19" avec pneus 255/35 R 19

Éléments extérieurs spécifiques S

calandre singleframe avec lamelles aluminium et logo S5, grilles d'entrée d'air latérales avec applications aluminium, étriers de frein noirs avec logo S, diffuseur arrière noir avec insert aluminium

Pack Brillance extérieur [4ZB]

Pare-chocs spécifiques S style dynamique et sportif [2K3]

Design intérieur

Applications décoratives Aluminium brossé mat [5TG]

Ciel de pavillon en tissu noir [6NQ]

Éléments de l'habitacle en matériaux synthétiques [7HB]

Partie inférieure de la console centrale (repose-genoux) et accoudoirs de portières en matériaux synthétiques

Moulures de seuils avec insert en aluminium à l'avant [VT5]

éclairées, avec inscription S

Pédalier et repose-pied en acier inoxydable [VF1]



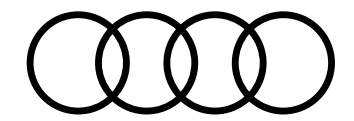

Audi S5

Équipements disponibles pour
S5 Coupé et **S5 Sportback**



Design intérieur... suite

Sellerie Microfibre Dinamica® Fréquence / cuir combinés [N5K]

(pour sièges Sport à l'avant) :

- Partie centrale des sièges en Microfibre Dinamica® Fréquence noir ou Gris Rotor
- Bourrelets latéraux des sièges et partie centrale des appuie-tête en cuir noir ou Gris Rotor avec surpiqûres contrastées
- Avec estampillage S sur le dossier des sièges avant

Surfaces d'accentuation façon verre en noir [GT6]

Pour le tableau de bord, les caches des rebords de portière et l'insert de la console centrale.

En combinaison avec une boîte automatique incluant le couvercle de vide-poches sur la console centrale

Confort et vie à bord

Accoudoir central confort à l'avant [6E3]

Avec inclinaison réglable et coulissant en longueur

Appui lombaire à 4 axes pour les sièges avant [7P1]

Réglages électriques, horizontal et vertical

Appuie-tête variable pour les sièges avant [5ZC]

Avec réglage manuel de la hauteur et de la distance de l'appuie-tête (équipement supprimé avec la prise de l'option Sièges Sport S à l'avant [Q4Q])

Câbles de recharge pour téléphone portable [-]

Compatibles iPhone et Android (Réf.: 8S0-051-435-F)

Capot de coffre à ouverture automatique [4E2]

En déverrouillant le coffre avec la télécommande, la touche sur la portière ou en actionnant la touche douce de déverrouillage au niveau du coffre, le capot de coffre bascule automatiquement

Uniquement sur Coupé



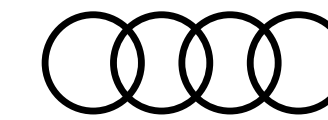

Audi S5

Équipements disponibles pour
S5 Coupé et **S5 Sportback**



Confort et vie à bord... suite

Climatisation automatique confort 3 zones [9AQ]

en plus de la climatisation automatique :

- Commandes de climatisation avec grand écran TFT et touches capacitives basculantes
- Régule électroniquement la température, la quantité et la répartition de l'air, individuellement pour le conducteur et le passager avant
- Commande de climatisation supplémentaire dans la console centrale arrière pour le réglage de la température à l'arrière
- Régulation automatique du recyclage de l'air par détecteur de pollution, filtre anti-allergènes empêchant l'entrée de la poussière et des odeurs
- Utilisation de la chaleur résiduelle

Coffre à ouverture et fermeture électriques [4E7]

Ouverture par touche sur la clé du véhicule, touche dans la portière du conducteur ou touche douce sur la poignée du coffre ; fermeture par touche sur la face interne du capot du coffre, touche dans la portière du conducteur ou la clé confort en option (appui prolongé) ; avec assistance de fermeture et angle d'ouverture programmable.

Uniquement sur Sportback

Clé confort (keyless entry) (sans safelock) [4I3]

- Accès et démarrage du véhicule mains libres (keyless access)
- Déverrouillage du hayon via la touche "coffre" de la télécommande
- Inclut le déverrouillage du coffre par capteur à l'aide du pied

Banquette 3 places avec appuie-tête en L réglables en hauteur [3NT]

Dossier de banquette arrière rabattable en trois parties 40/20/40 ou complètement

Uniquement sur Sportback

Banquette arrière avec vide-poche central [3KA]

Uniquement sur Coupé



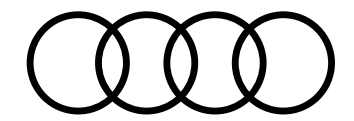

Audi S5

Équipements disponibles pour
S5 Coupé et **S5 Sportback**



Confort et vie à bord... suite

Audi hold assist [UH2]

maintient le véhicule à l'arrêt aussi bien en côte qu'en descente au sein de la circulation routière, sans limite de temps.
Le système est activé en appuyant sur une touche et permet au conducteur un redémarrage confortable

Pare-soleil côtés conducteur et passager avant [5XK]

Protection antidémarrage électronique [7AA]

Intégrée à la gestion du moteur, activation automatique par la clé du véhicule

Sièges avant réglables électriquement avec fonction mémoire pour le siège conducteur [3L4]

2 combinaisons de réglages mémorisables

Sièges avant chauffants [4A3]

- Chauffe la partie centrale des assises et des dossiers, ainsi que les bourrelets latéraux avec sellerie en cuir et sièges Sport ou sièges Sport S
- Réglage séparé sur 3 positions côtés conducteur et passager avant via la touche de sélection directe sur la commande de la climatisation

Sièges Sport à l'avant [Q1D]

Avec bourrelets latéraux enveloppants pour un meilleur maintien dans les virages ainsi que repose-cuisses réglable

Tapis complémentaires à l'avant et à l'arrière [0TD]

Pack rangement et coffre [QE1]

inclut les éléments suivants dans l'habitacle :

- Filet de rangement au dos des sièges avant
- Porte-gobelets dans l'accoudoir central à l'arrière
- Vide-poches côté conducteur
- Boîte à gants verrouillable

Dans le coffre (sur Sportback) : bande élastique à droite



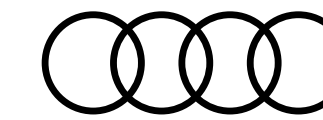

Audi S5

Équipements disponibles pour
S5 Coupé et **S5 Sportback**



Confort et vie à bord... suite

Vitres athermiques [4KC]

Volant Sport multifonction [2PF]

contour en cuir style 3 branches, avec méplat et logo S

Audio, Navigation, Connectivité et Infodivertissement

Appel d'urgence et service Audi connect avec commande du véhicule [IW3]

Par exemple, dans le cas d'un accident grave, un appel d'urgence est automatiquement généré au centre d'appels d'urgence Audi. Grâce à la transmission automatique des informations relatives au véhicule, les secours peuvent être rapidement organisés. Un service d'aide est également disponible en cas de panne ou d'accident léger grâce aux services Assistance en ligne et Service dommages Audi.

Les services de commande du véhicule permettent en outre de connecter le véhicule à votre smartphone.

Des fonctions du véhicule peut ainsi être contrôlées à distance via le smartphone grâce à l'application myAudi.

Le Pack inclut la prise en charge des catégories suivantes de services Audi connect :

- Appel d'urgence
- Assistance en ligne
- Service dommages Audi
- Prise de rendez-vous Audi en ligne
- Rapport d'état du véhicule
- Verrouillage/déverrouillage à distance
- Position de stationnement
- Commande à distance du chauffage stationnaire
- Message de l'alarme antivol



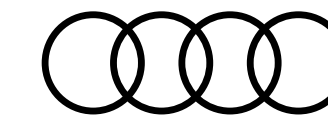

Audi S5

Équipements disponibles pour
S5 Coupé et **S5 Sportback**



Audio, Navigation, Connectivité et Infodivertissement... suite

Audi connect avec carte SIM intégrée (e-SIM) [IT3]

et licence d'utilisation pour 3 ans

Le pack Navigation & Infotainment Audi connect comprend les fonctions suivantes :

- Points d'intérêt en ligne
- Informations routières en ligne
- Informations sur les dangers
- Informations sur les panneaux de circulation en ligne
- Informations météorologiques
- Hotspot Wifi
- Navigation avec Google Earth™
- Recherche en ligne de destinations
- Commande vocale en ligne
- Représentation des villes ultra-détaillée en 3D
- On-Street Parking
- Radio en ligne
- Radio hybride
- Profils personnels

Interface Bluetooth [9ZX]



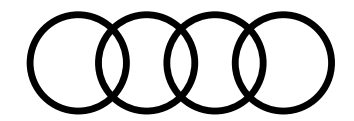

Audi S5

Équipements disponibles pour
S5 Coupé et **S5 Sportback**



Audio, Navigation, Connectivité et Infodivertissement... suite

Audi phone box avec charge du téléphone par induction (standard Qi) [9ZE]

Compartiment spécifique avec induction situé dans la console centrale avant permettant d'y ranger le téléphone portable.

Avantages :

- Dispositif mains libres et commande vocale du téléphone
- Commande via le système MMI ou le volant multifonction
- Fonction de charge par induction (standard Qi)
- Support téléphone 170 × 87 mm dans l'accoudoir central à l'avant
- Le système mains libres est possible jusqu'à 2 téléphones portables connectés
- Antenne intérieure couplée pour connecter le téléphone portable à l'antenne extérieure, réduisant ainsi le rayonnement à l'intérieur du véhicule et permettant une meilleure qualité de réception ; compatibilité LTE

Attention : informations sur les téléphones portables compatibles auprès de votre partenaire Audi ou sur www.audi.fr/telephone

Audi smartphone interface (Apple CarPlay ou Google Android Auto) [IU1]

Relie votre smartphone à votre Audi. Ce dispositif transfère instantanément les contenus de votre smartphone directement sur l'écran MMI via USB. La navigation, la téléphonie, la musique et d'autres applications tierces sélectionnées peuvent ainsi être aisément contrôlées à l'aide du MMI ou par commande vocale. Une fois le smartphone connecté par USB, l'Audi smartphone interface reconnaît le système d'exploitation du smartphone (Android ou iOS) et bascule ainsi automatiquement vers Apple CarPlay ou Google Android Auto. Les câbles appropriés des Accessoires d'Origine Audi sont disponibles chez votre partenaire Audi

Audi sound system [9VD]

- 10 haut-parleurs incluant un haut-parleur central et un subwoofer
- Amplificateur à 6 canaux avec une puissance totale de 180 watts

Interfaces de charge USB pour les passagers arrière [9JE]

- 2 interfaces de charge USB-A supplémentaires pour les passagers arrière sur la console centrale arrière



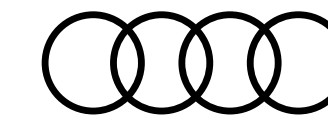

Audi S5

Équipements disponibles pour
S5 Coupé et S5 Sportback



Audio, Navigation, Connectivité et Infodivertissement... suite

Audi virtual cockpit plus [9S9]

- Combiné d'instruments entièrement numérique de 12,3" en résolution Full HD
- Affichage flexible et fonctionnel des informations en fonction des besoins du conducteur
- Intégration des fonctionnalités MMI dans le combiné d'instruments
- Affichage de la carte de navigation en modèle de terrain 3D sur l'écran couleur haute résolution
- Incluant recommandation de repos
- Possibilité d'affichage en mode "Dynamique", "Sport", "S Performance" ou "Classique".

Navigation MMI plus avec MMI touch [7UG]

- Système de navigation avec écran couleur haute résolution de 10,1 pouces (1 540 × 720)
- Système d'information du conducteur avec écran couleur de 7 pouces avec au choix affichage de l'itinéraire sur la carte de navigation ou avec des flèches de direction
- Mise à jour des cartes à vie : téléchargement des données de navigation actuelles
- Affichage de cartes 3D comportant de nombreuses curiosités et modèles urbains
- Assistant de guidage personnel : surveillance, lorsque la fonction est activée, la situation du trafic sur les axes régulièrement empruntés, par ex. entre le domicile et le lieu de travail, et propose un trajet alternatif si le retard calculé est de 5 minutes min. pour l'itinéraire habituel
- Informations routières en ligne
- Recherche MMI : recherche de texte libre avec suggestions intelligentes de destination dès le début de la saisie
- MMI touch pour une commande rapide et intuitive
- Utilisation aisée de l'infotainment dans un langage naturel
- Informations routières détaillées : aperçu de cartes, choix d'itinéraires alternatifs, POI, indication des voies, sorties d'autoroute, zoom sur intersection, etc.
- Utilisation des données de navigation pour une conduite efficiente et préventive, par ex. limites de vitesse et côtes
- Saisie jusqu'à 10 étapes intermédiaires
- Comprend l'ensemble de la gamme Navigation & Infotainment Audi connect
- Modèles 3D avancés des villes avec structure réaliste des bâtiments pour les villes sélectionnées
- Informations locales : affichage d'informations spécifiques au pays, par ex. limitations de vitesse en vigueur, vignette obligatoire etc. au passage de la frontière

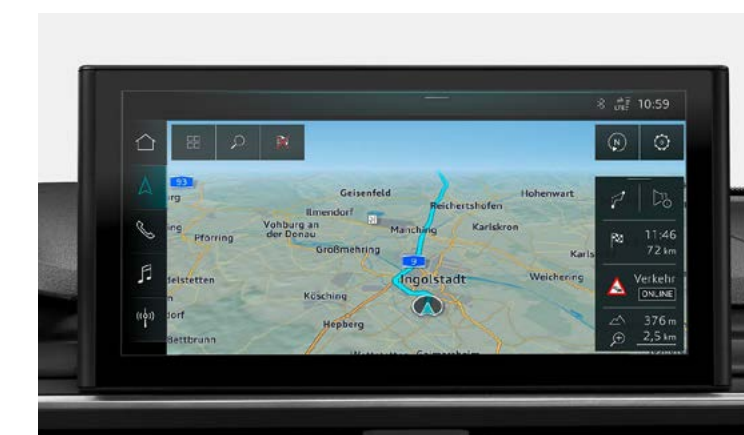

Navigation MMI plus avec MMI touch [7UG]





Audi S5

Équipements disponibles pour
S5 Coupé et **S5 Sportback**



Audio, Navigation, Connectivité et Infodivertissement... suite

Réception radio numérique (DAB) [QV3]

ajoute à l'offre de radios analogiques la réception de stations numériques selon le standard DAB, incluant DAB+ et DMB Audio

Éclairage et visibilité

Détecteur de pluie et de luminosité [-]

Pack éclairage d'ambiance plus [QQ2]

3 profils de couleur prédéfinis ; un profil de couleur supplémentaire, interactif et personnalisé.

30 couleurs sont disponibles au choix pour un profil de couleur personnalisé. Les adaptations de teintes s'appliquent aux éclairages de contour et d'ambiance :

- Éclairage des seuils de portières arrière (blanc)
- Porte-boissons à l'avant (multicolore)
- Éclairage d'ambiance des portières avant/arrière (multicolore)
- Éclairage de contour des portières avant/arrière (multicolore)"

Projecteurs Matrix LED et feux arrière à LED avec clignotants dynamiques [PXC]

le pack comprend :

- Phares Matrix LED avec scénarios de lumière dynamiques et clignotants dynamiques
- Feux arrière à LED avec scénarios de lumière dynamiques et clignotants dynamiques

Rétroviseurs extérieurs réglables et escamotables électriquement [6XL]

Jour/nuit automatique, dégivrants des deux côtés et buses de lave-glaces dégivrantes

Rétroviseur intérieur sans encadrement jour/nuit automatique [4L6]



Réception radio numérique (DAB) [QV3]



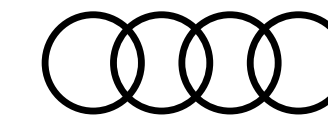

Audi S5

Équipements disponibles pour
S5 Coupé et **S5 Sportback**



Sécurité passive du véhicule : protection des occupants

Affichage du contrôle de la pression des pneus [7K1]

Airbags grand volume pour conducteur et passager avant [-]

Airbags latéraux à l'avant et système d'airbags de tête [4X3]

Ceintures de sécurité [9P6]

automatiques à trois points pour tous les sièges, contrôle de port de ceinture à l'avant

Colonne de direction de sécurité, [QZ7]

contient un système mécanique de déplacement avec fonction d'amortissement qui complète le potentiel de sécurité de la ceinture et de l'airbag

Commande de désactivation de l'airbag passager avant [4UF]

Fixation pour sièges enfants ISOFIX et Top Tether [3B3]

pour les sièges extérieurs arrière : support normalisé pour une fixation pratique des sièges enfants ISOFIX ; incluant un point de fixation supplémentaire (Top Tether)

Sécurité enfants [4H3]

Uniquement sur Sportback



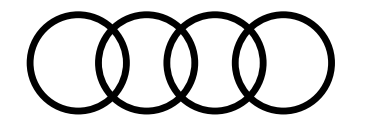

Audi S5

Équipements disponibles pour
S5 Coupé et **S5 Sportback**



Sécurité active du véhicule : système d'assistance à la conduite

Antipatinage ASR pour une motricité optimale, [-]

empêche le patinage des roues motrices

Audi pre sense city [6K8]

détecte les véhicules et les piétons à une vitesse inférieure à env. 85 km/h. Reconnaît les risques de collision, le système prévient le conducteur par un signal visuel, sonore et le cas échéant par un coup de frein et peut si nécessaire entamer une décélération maximale afin de réduire la vitesse ou éventuellement d'éviter la collision (dans les limites du système)

Blocage électronique de différentiel (EDS) [-]

Caméra multifonction [QK1]

Caméra de recul [KA2]

Contrôle électronique de stabilisation (ESC) [-]

Recommandation de repos [-]

Régulateur de vitesse [8T6]

maintient constante la vitesse souhaitée à partir d'env. 20 km/h dans la mesure où la puissance du moteur ou le frein moteur le permet ; commande par commodo séparé sous le volant ; affichage de la vitesse paramétrée sur le système d'information du conducteur

- Avec limiteur de vitesse réglable

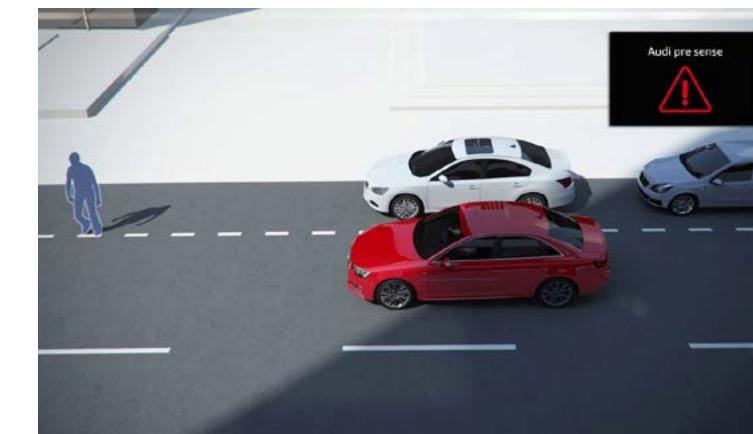

Audi pre sense city [6K8]



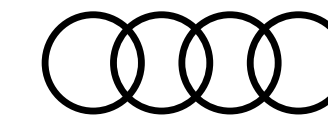

Audi S5

Équipements disponibles pour
S5 Coupé et **S5 Sportback**



Équipements techniques

Écrous de roues antivol [1PD]

Préparation pour crochet d'attelage [1D8]

Tire mobility system [1G8]

compresseur et produit de colmatage en cas de crevaison

Triangle de présignalisation [1T3]

Trousse de secours [1T3]



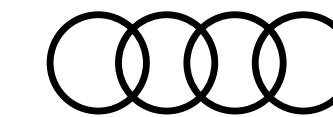

Teintes extérieures

	Business Executive [WBL]	S line [WCE]	Avus [WCF]	Competition [WFE]	S5
Teintes vernies					
Blanc Arkona [Z9Z9]	Gratuit	Gratuit	Gratuit	Gratuit	Gratuit
Noir Brillant [A2A2]	Gratuit	—	Gratuit	—	—
Teintes métallisées					
Argent Fleuret [L5L5]	1 060 €	—	1 060 €	—	—
Blanc Glacier [2Y2Y]	1 060 €	1 060 €	1 060 €	1 060 €	1 060 €
Bleu Navarre [2D2D]	1 060 €	1 060 €	1 060 €	1 060 €	1 060 €
Gris Manhattan [H1H1]	1 060 €	—	1 060 €	—	—
Vert District [M4M4]	1 060 €	1 060 €	1 060 €	1 060 €	1 060 €
Noir Mythic [0E0E]	1 060 €	1 060 €	1 060 €	1 060 €	1 060 €
Gris Chronos [Z7Z7]	—	1 060 €	—	1 060 €	1 060 €
Teinte nacrée					
Gris Daytona [6Y6Y]	—	1 060 €	—	1 060 €	1 060 €
Teinte Audi Exclusive					
Audi Exclusive [Q0Q0]	2 800 €	2 800 €	2 800 €	2 800 €	2 800 €

Teintes vernies



Blanc Arkona [Z9Z9]

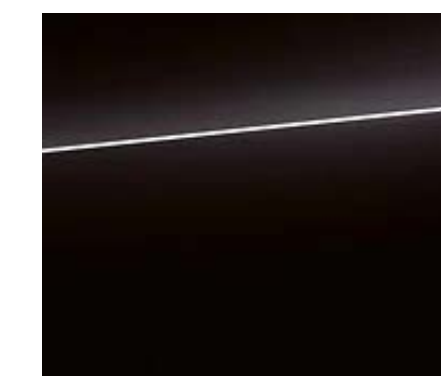

Noir Brillant [A2A2]

Teintes métallisées



Argent Fleuret [L5L5]



Blanc Glacier [2Y2Y]

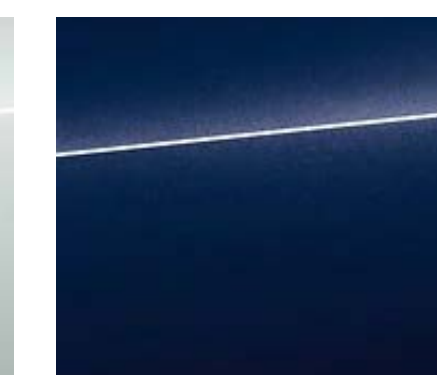

Bleu Navarre [2D2D]

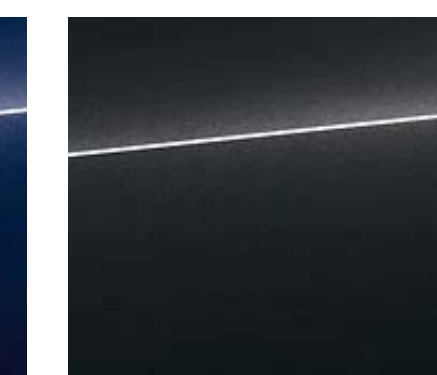

Gris Manhattan [H1H1]



Vert District [M4M4]

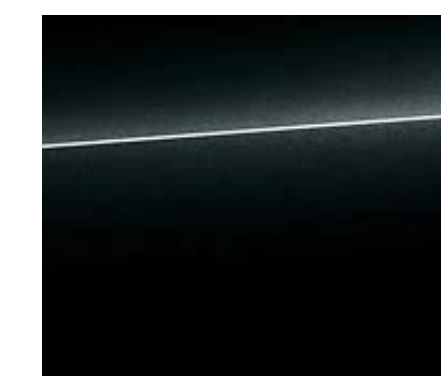

Noir Mythic [0E0E]

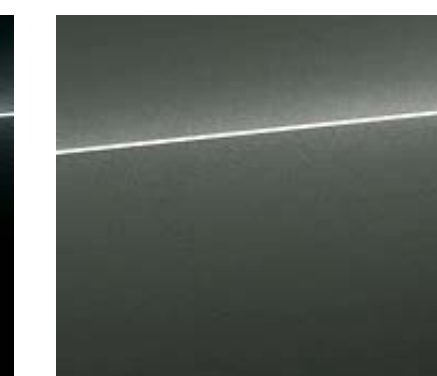

Gris Chronos [Z7Z7]

Teinte nacrée

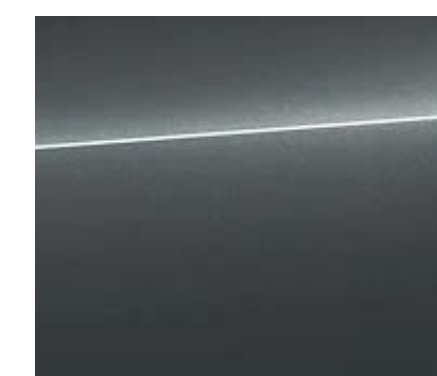

Gris Daytona [6Y6Y]

Teintes Audi Exclusive



Audi Exclusive [Q0Q0]

— : non proposé. (1) Non disponible sur S line.
 (2) Pour les autres finitions, prix d'une peinture Audi exclusive.

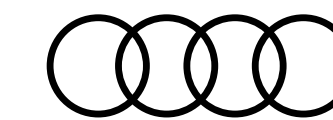

Jantes

18"

Jantes en aluminium coulé en style Y à 5 branches en V [C6C]

8,5J x 18", pneus 245/40 R18

Jantes en aluminium coulé en style design à 5 branches doubles [C3G]

8,5J x 18", pneus 245/40 R18

Jantes en aluminium coulé en style étoile à 5 branches doubles [V86]

8,0J x 18", pneus 245/40 R18

Désélection des pneus avec résistance au roulement optimisée [PR8]

Pour jantes 18", suppression de la limitation de vitesse à 210 km/h

Business Executive [WBL]	S line [WCE]	Avus [WCF]	Competition [WFE]	S5
S	—	—	—	—
—	S	—	—	—
200 €	200 €	—	—	—
200 €	200 €	—	—	—



18" style Y 5 branches en V [C6C]



18" style design 5 branches doubles [C3G]



18" style étoile 5 branches doubles [V86]

S : proposé en série, — : non proposé.

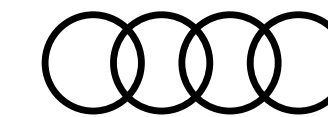

Jantes

19"

Jantes en aluminium coulé en style à 5 branches parallèles [V87]

8,5 x 19", pneus 255/35 R19

Attention : Oblige [PR9] : suppression de la limitation de vitesse à 210 km/h. Option gratuite

Jantes en aluminium coulé en style multibranches, gris contrasté, partiellement polies [V88]

8,5 x 19", pneus 255/35 R19

Attention : Oblige [PR9] : suppression de la limitation de vitesse à 210 km/h. Option gratuite

Jantes en aluminium style 5 branches doubles finition titane mat, polies brillant [V89]

8,5 x 19", pneus 255/35 R19

Attention : Oblige [PR9] : suppression de la limitation de vitesse à 210 km/h. Option gratuite

Jantes en aluminium coulé Audi Sport style à 10 branches en V [44U]

8,5 x 19", pneus 255/35 R19

Attention : Oblige [PR9] : suppression de la limitation de vitesse à 210 km/h. Option gratuite

Jantes en aluminium coulé Audi Sport en style étoile à 10 branches, polies brillant [44V]

8,5 x 19", pneus 255/35 R19

Attention : Oblige [PR9] : suppression de la limitation de vitesse à 210 km/h. Option gratuite

Jantes en aluminium coulé Audi Sport en style 5 bras doubles en titane mat [42E]

8,5 x 19", pneus 255/35 R19

Attention : Oblige [PR9] : suppression de la limitation de vitesse à 210 km/h. Option gratuite

Business Executive [WBL]	S line [WCE]	Avus [WCF]	Competition [WFE]	S5
—	1 250 €	Gratuit	—	
1 450 €	1 450 €	Gratuit	—	
—	1 450 €	—	Gratuit	
—	—	S	—	Gratuit
—	2 250 €	500 €	S	500 €
—	2 250 €	500 €	Gratuit	500 €



19" 5 branches parallèles [V87]



19" multibranches, gris contrasté [V88]



19" branches doubles titane mat [V89]



19" à 10 branches en V [44U]



19" étoile à 10 branches [44V]



19" 5 bras doubles en titane mat [42E]

S : proposé en série, — : non proposé.

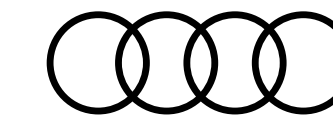

Jantes

19"... suite

Jantes en aluminium coulé en style à 5 branches doubles en V, gris contrastées, partiellement polies [42D]

Dimension : 8,5 x 19"

Pneus : 255/35 R 19

Jantes en aluminium coulé Audi Sport en style pylône à 5 bras en titane mat [44T]

Dimensions : 8,5 x 19"

Pneus : 255/35 R 19

Jantes en aluminium moulé Audi Sport en style coupé à 5 bras, finition brillant anthracite noir, tournées, brillantes [44Y]

Dimensions : 8,5 x 19"

Pneus : 255/35 R 19

Business Executive [WBL]	S line [WCE]	Avus [WCF]	Competition [WFE]	S5
—	—	—	—	S
—	—	—	—	350 €
—	—	—	—	700 €



19" style à 5 branches doubles en V [42D]



19" style pylône à 5 bras [44T]



19" style coupé à 5 bras, [44Y]

S : proposé en série, — : non proposé.

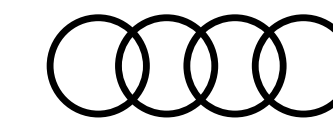

Jantes

20"

Jantes en aluminium coulé Audi Sport en style 5 branches en V en étoile, finition titane mat, polies brillant [42H]

9J x 20", pneus 265/35 R20

Attention : Oblige [PR2] : suppression de la limitation de vitesse à 210 km/h. Option gratuite

Jantes en aluminium coulé Audi Sport en style polygone à 5 branches doubles, noir, tournées brillantes [45Y]

9J x 20", pneus 265/35 R20

Attention : Oblige [PR2] : suppression de la limitation de vitesse à 210 km/h. Option gratuite

Jantes en aluminium coulé Audi Sport style rotor 5 branches, finition titane mat, polies brillant [F27]

Dimensions : 9J x 20"

Pneus : 265/35 R 20

Jantes en aluminium coulé Audi Sport en style drapeau à 5 branches, gris Platinum mat [46E]

Dimensions : 9Jx20"

Pneus : 265/30 R 20

Business Executive [WBL]	S line [WCE]	Avus [WCF]	Competition [WFE]	S5
—	3 000 €	1 250 €	750 €	1 250 €
—	3 000 €	1 250 €	750 €	1 250 €
—	—	—	—	1 250 €
—	—	—	—	1 200 €



20" 5 branches en V en étoile [42H]



20" 5 branches doubles, noir [45Y]



20" style rotor 5 branches [F27]



20" en style drapeau [46E]

S : proposé en série, — : non proposé.

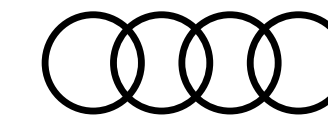

Sièges

En fonction des finitions

Sièges Standards [Q1A]

Sièges Sport à l'avant [Q1D]

Avec bourrelets latéraux enveloppants pour un meilleur maintien dans les virages ainsi que repose-cuisses réglable

Sièges Sport "S" à l'avant [Q4Q]

- Réglage électrique de la hauteur d'assise, du positionnement en longueur, de l'inclinaison de l'assise et du dossier, réglage manuel de la hauteur des ceintures de sécurité
- Bourrelets latéraux enveloppants pour un meilleur maintien dans les virages
- Repose-cuisses réglable
- Réglage pneumatique des bourrelets latéraux du dossier
- Appui lombaire pneumatique avec fonction massage
- Appuie-tête intégrés à l'avant
- Appuie-tête en L pour les 3 places arrière
- Estampillage S sur le dossier des sièges avant
- Avec piquage en losange

Attention : Oblige [8I6], [N3M] ou [N5V], et [3L5] ou [PV3].

Business Executive [WBL]	S line [WCE]	Avus [WCF]	Competition [WFE]	S5
S	—	S	—	—
460 €	S	460 €	—	S
—	1 150 €	—	S	1 150 €



Sièges Standards [Q1A]



Sièges Sport [Q1D]



Sièges Sport "S" [Q4Q]

S : proposé en série, — : non proposé.

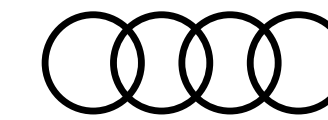

Selleries

En fonction des finitions

					Business Executive [WBL]	S line [WCE]	Avus [WCF]	Competition [WFE]	S5
Coloris intérieur									
Code intérieur	Assise centrale/côtés	Surpiqûres	Tableau de bord haut/bas	Tapis - Moquette /ciel de pavillon					
Sièges Standards [Q1A]									
Tissu Index [N2M]									
YM	Noir/Noir	-	Noir/Noir	Noir/Gris Titane		-	-	-	-
ZF	Gris Roche/Gris Roche	-	Noir/Noir	Noir/Gris Titane	Au choix	-	-	-	-
EA	Gris Roche/Gris Roche	-	Noir/Gris Roche	Noir/Gris Titane		-	-	-	-
Cuir/matériaux synthétiques mono.pur 550 [N1F]									
YM	Noir/Noir	-	Noir/Noir	Noir/Gris Titane	1 310 €	-	Au choix	-	-
YS*	Noir/Noir	Gris Roche	Noir/Noir	Noir/Gris Titane	1 310 €	-		-	-
EA	Gris Roche/Gris Roche	-	Noir/Gris Roche	Noir/Gris Titane	1 310 €	-		-	-
EM*	Gris Roche/Gris Roche	Gris Granit	Noir/Gris Roche	Noir/Gris Titane	1 310 €	-		-	-
BC	Brun Okapi/Brun Okapi	-	Noir/Noir	Noir/Gris Titane	-	-		-	-
BG*	Brun Okapi/Brun Okapi	Gris Granit	Noir/Noir	Noir/Gris Titane	-	-		-	-
EL	Beige Atlas/Beige Atlas	-	Noir/ Beige Atlas	Noir/ Beige Atlas	-	-		-	-
EP*	Beige Atlas/Beige Atlas	Gris Granit	Noir/ Beige Atlas	Noir/ Beige Atlas	-	-		-	-

Sièges Standards [Q1A]

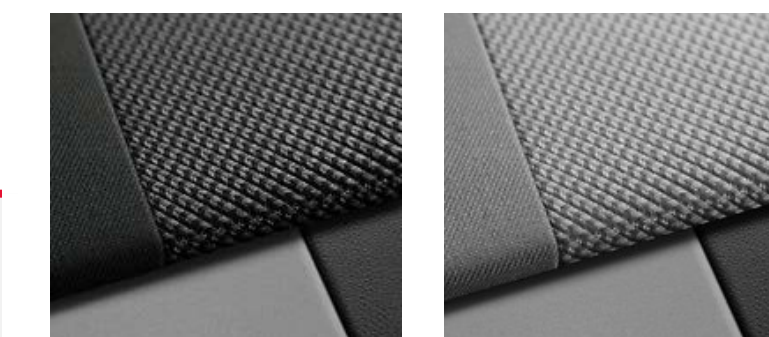

[N2M] - YM

[N2M] - ZF

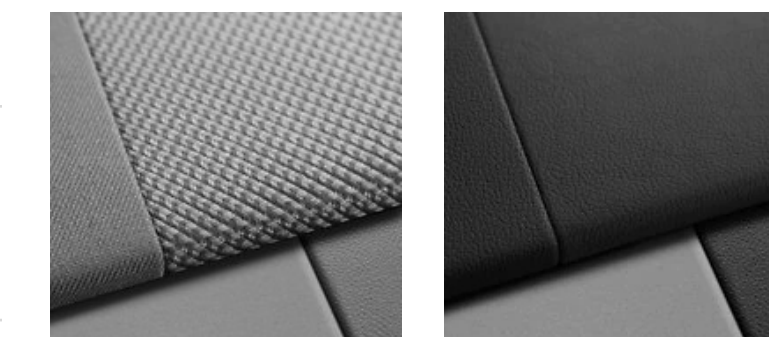

[N2M] - EA

[N1F] - YM



[N1F] - EA

[N1F] - BC



[N1F] - EL

*Obligé [7HB]
S : proposé en série, - : non proposé.

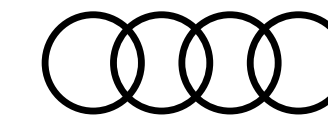

Selleries

En fonction des finitions

					Business Executive [WBL]	S line [WCE]	Avus [WCF]	Competition [WFE]	S5
Coloris intérieur									
Code intérieur	Assise centrale/côtés	Surpiqûres	Tableau de bord haut/bas	Tapis - Moquette /ciel de pavillon					
Sièges Sport [Q1D]									
Tissu System [N2E]									
YM	Noir/Noir	-	Noir/Noir	Noir/Gris Titane	Gratuit	—	—	—	—
AH	Noir avec accent rouge/Noir	-	Noir/Noir	Noir/Gris Titane	Gratuit	—	—	—	—
Tissu Séquence / Cuir combinés [N7V]									
EI	Noir/Noir	Gris Roche	Noir/Noir	Noir/Noir	—	S	—	—	—
Cuir/matériaux synthétiques mono.pur 550 [N1F]									
YM	Noir/Noir	-	Noir/Noir	Noir/Gris Titane	1 310 €	—	Au choix	—	—
YS*	Noir/Noir	Gris Roche	Noir/Noir	Noir/Gris Titane	1 310 €	—		—	—
EA	Gris Roche/Gris Roche	-	Noir/Gris Roche	Noir/Gris Titane	1 310 €	—		—	—
EM*	Gris Roche/Gris Roche	Gris Granit	Noir/Gris Roche	Noir/Gris Titane	1 310 €	—		—	—

Sièges Sport [Q1D]



[N2E] - YM



[N2E] - AH



[N7V] - EI



[N1F] - YM



[N1F] - EA

*Oblige [7HB]
S : proposé en série, — : non proposé.

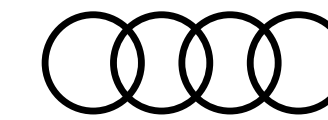

Selleries

En fonction des finitions

					Business Executive [WBL]	S line [WCE]	Avus [WCF]	Competition [WFE]	S5	
Coloris intérieur										
Code intérieur	Assise centrale/côtés	Surpiqûres	Tableau de bord haut/bas	Tapis - Moquette /ciel de pavillon						
Sièges Sport [Q1D]... suite										
Microfibre Dinamica® / Cuir combinés [N5] <i>Attention : Oblige Sièges avant chauffant [4A3]</i>	YM	Noir/Noir	-	Noir/Noir	Noir/Gris Titane	—	—	300 €	—	—
	EA	Gris Roche/Gris Roche	-	Noir/Gris Roche	Noir/Gris Titane	—	—	300 €	—	—
Microfibre Dinamica® Fréquence / Cuir combinés [N5K] <i>Attention : Oblige Sièges avant chauffant [4A3]</i>	EI	Noir/Noir	Gris Roche	Noir/Noir	Noir/Noir	—	610 €	—	—	Au choix
	OQ	Gris Rotor/Gris Rotor	Anthracite	Noir/Noir	Noir/Noir	—	610 €	—	—	—
	QB*	Noir/Noir	Rouge Crescendo	Noir/Noir	Noir/Gris Titane	—	610 €	—	—	—
Cuir Nappa Fin [N3M] <i>Avec logo "S" dans le dossier des sièges avant</i> <i>Attention : Oblige Sièges avant chauffant [4A3]</i>	EI	Noir/Noir	Gris Roche	Noir/Noir	Noir/Noir	—	1 750 €	—	—	—
	OQ	Gris Rotor/Gris Rotor	Anthracite	Noir/Noir	Noir/Noir	—	1 750 €	—	—	—

Sièges Sport [Q1D]

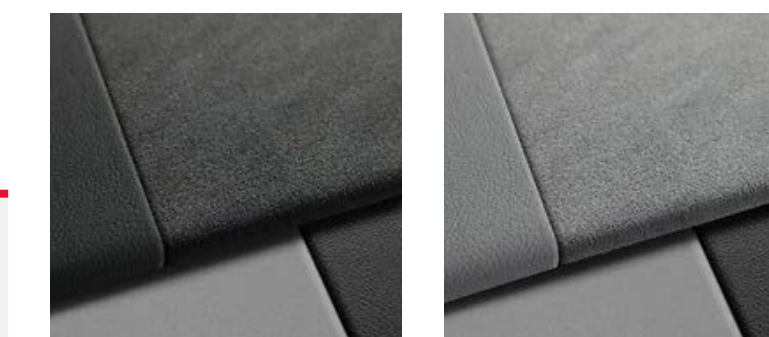

[N5] - YM

[N5] - EA



[N5K] - EI

[N5K] - OQ



[N5K] - QB

[N3M] - EI



[N3M] - OQ

[N3M] - QB

*Oblige [YYB], [7HB] et [OTL]
S : proposé en série, — : non proposé.

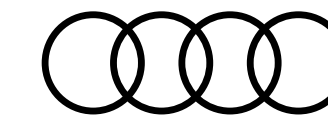

Selleries

En fonction des finitions

					Business Executive [WBL]	S line [WCE]	Avus [WCF]	Competition [WFE]	S5
Coloris intérieur									
Code intérieur	Assise centrale/côtés	Surpiqûres	Tableau de bord haut/bas	Tapis - Moquette /ciel de pavillon					
Sièges Sport "S" [Q4Q]									
Microfibre Dinamica® / Cuir combiné [N5V] Avec logo "S" dans le dossier des sièges avant	EI	Noir/Noir	Gris Roche	Noir/Noir	—	610 €	—		610 €
	OQ	Gris Rotor/Gris Rotor	Anthracite	Noir/Noir	—	610 €	—	Au choix	610 €
	QB*	Noir/Noir	Rouge Crescendo	Noir/Noir	—	610 €	—		—
Cuir Nappa Fin [N3M] Avec logo "S" dans le dossier des sièges avant	EI	Noir/Noir	Gris Roche	Noir/Noir	—	1 750 €	—	1 140 €	1 750 €
	OQ	Gris Rotor/Gris Rotor	Anthracite	Noir/Noir	—	1 750 €	—	1 140 €	—
	QB*	Noir/Noir	Rouge Crescendo	Noir/Noir	—	1 750 €	—	—	—
	AU	Rouge Magma/Rouge Magma	Gris Granit	Noir/Noir	—	—	—	—	1 750 €

Sièges Sport "S" [Q4Q]



[N5V] - EI



[N5V] - OQ



[N5V] - QB



[N3M] - EI



[N3M] - OQ



[N3M] - QB

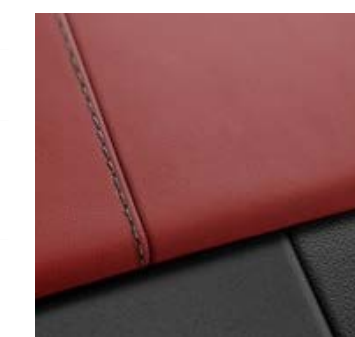

[N3M] - AU

*Obligé [YYB], [7HB] et [OTL]
S : proposé en série, — : non proposé.

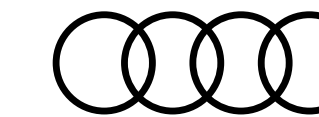

Pack Audi Design Selection [WK8]

Contenu du pack [WK8]

- Éléments de l'habitacle en matériaux synthétiques [7HB]
- Enjoliveurs de seuil de porte avec inserts en aluminium à l'avant, éclairés [VT4]
- Pack éclairage d'ambiance plus [QQ2]
- Volant 3 branches multifonction plus en cuir [1XW]
- Combinaison cuir/matériaux synthétiques mono.pur 550 [N1F]
- Aluminium Ellipse Gris [5TD]

Applications décoratives disponibles avec le Pack Audi design selection

Aluminium Ellipse Gris [5TD]

Attention : Oblige [WK8] : Pack Intérieur design selection

Bois de chêne gris nature [7TL]

Piano laqué noir Audi exclusive [5TL]

Avus
[WCF]

360 €

Gratuit

Gratuit

Gratuit



Aluminium Ellipse Argent [5TT]



Bois de chêne gris nature [7TL]



Piano laqué noir Audi exclusive [5TL]

S : proposé en série, — : non proposé.

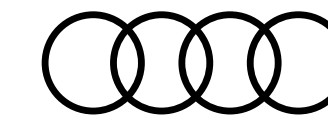

Pack Audi Design Selection [WK8]

Sièges et selleries disponibles

					Avus [WCF]
Coloris intérieur					
Code intérieur	Assise centrale/côtés	Surpiqûres	Tableau de bord haut/bas	Tapis - Moquette /ciel de pavillon	
Sièges Standards [Q1A]					
Sellerie combinaison Cuir/matériaux synthétiques mono.pur 550 [N1F]					
YS	Noir/Noir	Gris Roche	Noir/Noir	Noir/Gris Titane	Au choix
EM	Gris Roche/Gris Roche	Gris Granit	Noir/Gris Roche	Noir/Gris Titane	
BG	Brun Okapi/Brun Okapi	Gris Granit	Noir/Noir	Noir/Gris Titane	
EP	Beige Atlas/Beige Atlas	Gris Granit	Noir/Beige Atlas	Noir/Beige Atlas	
Sièges Sport [Q1D]					
Cuir/matériaux synthétiques mono.pur 550 [N1F]					
YS	Noir/Noir	Gris Roche	Noir/Noir	Noir/Gris Titane	Au choix
EM	Gris Roche/Gris Roche	Gris Granit	Noir/Gris Roche	Noir/Gris Titane	
BD	Gris Manganèse/Gris Manganèse	Gris Roche	Noir/Noir	Noir/Noir	1 410 €
BE	Gris Manganèse/Gris Manganèse	Gris Roche	Noir/Noir	Noir/Gris Titane	1 410 €
AF	Brun Cèdre/Brun Cèdre	Gris Granit	Noir/Noir	Noir/Noir	1 410 €
AG	Brun Cèdre/Brun Cèdre	Gris Granit	Noir/Noir	Noir/Gris Titane	1 410 €

S : proposé en série, — : non proposé.



Volants

En fonction des finitions

Volants en cuir multifonction

Volant en cuir style 3 branches avec multifonction plus [1XW]

- Avec volant et pommeau de sélecteur de vitesses gainés de cuir de couleur assortie à celle choisie pour la partie supérieure du tableau de bord
- Réglable manuellement en hauteur et en profondeur
- Équipé de 12 touches multifonction pour permettre une commande confortable des nombreux contenus Infotainment de série et en option
- Avec palettes de changement de vitesses pour passer les vitesses en mode manuel sur les boîtes automatiques

Volant chauffant en cuir style 3 branches avec multifonction plus [1XP]

- Avec volant et pommeau de sélecteur de vitesses gainés de cuir de couleur assortie à celle choisie pour la partie supérieure du tableau de bord
- Réglable manuellement en hauteur et en profondeur
- Équipé de 12 touches multifonction pour permettre une commande confortable des nombreux contenus Infotainment de série et en option
- Jante de volant chauffante
- Avec palettes de changement de vitesses pour passer les vitesses en mode manuel sur les boîtes automatiques

Volant Sport contour en cuir style 3 branches, avec méplat, avec multifonction plus [2PF]

- Avec volant et pommeau de sélecteur de vitesses gainés de cuir de couleur assortie à celle choisie pour la partie supérieure du tableau de bord
- Réglable manuellement en hauteur et en profondeur
- Équipé de 12 touches multifonction pour permettre une commande confortable des nombreux contenus Infotainment de série et en option
- Avec palettes de changement de vitesses pour passer les vitesses en mode manuel sur les boîtes automatiques.

Avec emblème S et surpiqûres contrastées spécifiques S

Attention : Non compatible avec les surpiqûres rouges Audi Sport [YYB] et avec le Pack Assistance Route [PYR]

Business Executive [WBL]	S line [WCE]	Avus [WCF]	Competition [WFE]	S5
S	—	S	—	—
390 €	390 €	390 €	Gratuit	Gratuit
—	S	—	S	S



Style 3 branches multifonctions plus [1XW]



Style 3 branches multifonction plus, Chauffant [1XP]



Style 3 branches multifonction plus, Sport, avec méplat [2PF]

S : proposé en série, — : non proposé.

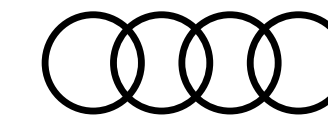

Inserts décoratifs

Applications décoratives

Laque diamant gris argent [5MA]

Noyer Brun [5MP]

Attention : Incompatible avec [WK8]

Aluminium brossé mat [5TG]

Aluminium Ellipse Gris [5TD]

Attention : Oblige [WK8] : Pack intérieur design selection

Aluminium Ellipse Argent [5TT]

Attention : Incompatible avec [WK8]

Bois de chêne gris nature [7TL]

Piano laqué noir Audi exclusive [5TL]

Carbone Twill (Audi exclusive en style RS) [5MB]

Bois Audi exclusive [YTA/S3G]

(disponibles en chêne sépia et myrte veinée brun muscade)

Attention : Oblige l'ajout de l'application Piano laqué noir [5TL] - prix non compris dans le prix de l'option

	Business Executive [WBL]	S line [WCE]	Avus [WCF]	Competition [WFE]	S5
S	—	—	—	—	—
—	—	—	Gratuit	—	—
—	S	—	S	S	S
—	—	330 €	—	—	—
330 €	—	—	—	—	—
—	260 €	S	260 €	—	—
260 €	260 €	Gratuit	260 €	260 €	260 €
—	1 000 €	—	1 000 €	1 000 €	1 000 €
—	1 000 €	750 €	1 000 €	1 000 €	1 000 €

Applications décoratives



Laque diamant gris argent [5MA]



Aluminium Ellipse Argent [5TT]



Bois de chêne gris nature [7TL]



Piano laqué noir Audi exclusive [5TL]



Carbone Twill [5MB]

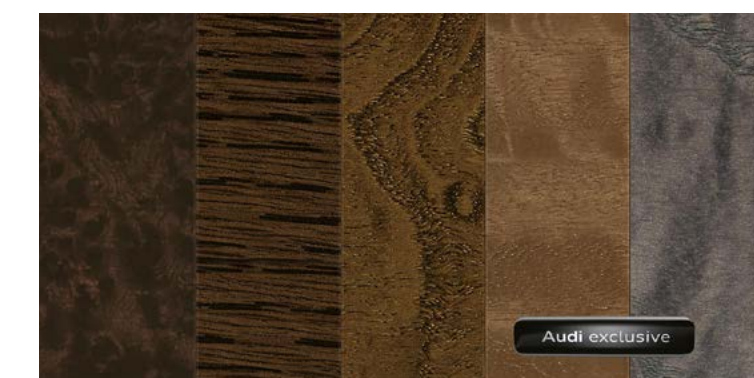

Bois Audi exclusive [YTA/S3G]

S : proposé en série, — : non proposé.

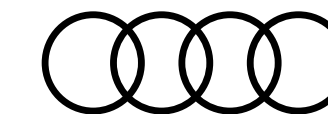

Options



Châssis confort/Amortissement piloté [1BL]

Châssis, transmission et suspensions

Châssis Sport [1BE]

Rabaissement de 23 mm, et avec suspension et amortissement plus fermes pour un contact plus direct avec la route et un comportement plus sportif Amortisseurs et ressorts hélicoïdaux sur les essieux avant et arrière

- Avec essieu avant allégé à 5 bras, barre stabilisatrice ; support d'essieu avant solidaire de la carrosserie
- Avec essieu arrière allégé à 5 bras avec suspension à roues indépendantes, barre stabilisatrice, support d'essieu à réglage élastique à l'arrière

Châssis confort avec amortissement piloté [1BL]

Rabaissement de 10 mm ; confort de conduite nettement supérieur avec une bonne dynamique de conduite Adaptation des amortisseurs aux différentes situations de conduite réglable électroniquement ; la caractéristique dynamique ou axée sur le confort de l'amortissement piloté peut être réglée via l'Audi drive select

- Amortisseurs adaptatifs et ressorts hélicoïdaux sur les essieux avant et arrière
- Avec essieu avant allégé à 5 bras, barre stabilisatrice ; support d'essieu avant solidaire de la carrosserie
 - Avec essieu arrière allégé à 5 bras avec suspension à roues indépendantes, barre stabilisatrice, support d'essieu à réglage élastique à l'arrière

Châssis Sport S avec amortissement piloté [2MV]

Châssis avec amortissement piloté sur la base du châssis Sport S pour une expérience de conduite spécifique S /

- Dynamique de conduite très élevée avec un bon confort de conduite
- Adaptation des amortisseurs aux différentes situations de conduite réglable électroniquement
- La caractéristique dynamique ou axée sur le confort de l'amortissement piloté peut être réglée via l'Audi drive select
- Avec essieu avant allégé à 5 bras, barre stabilisatrice ; support d'essieu avant solidaire de la carrosserie
- Avec essieu arrière allégé à 5 bras avec suspension à roues indépendantes, barre stabilisatrice, support d'essieu à réglage élastique à l'arrière"

Système quattro avec différentiel Sport [GH2]

- Transmission intégrale permanente avec différentiel central autobloquant et différentiel Sport sur l'essieu arrière
- Calcul permanent de la répartition des couples d'entraînement pour une dynamique de conduite optimale
- Répartition active et variable de la puissance entre les roues arrière de manière active et variable notamment dans les phases de braquage ou d'accélération en virage
- Amélioration de la motricité et du comportement routier de la voiture en courbe

Business Executive [WBL]	S line [WCE]	Avus [WCF]	Competition [WFE]	S5
—	S	420 €	S	—
—	860 €	1 280 €	860 €	—
—	—	—	—	1 200 €
—	—	—	—	1 650 €

S : proposé en série, — : non proposé.

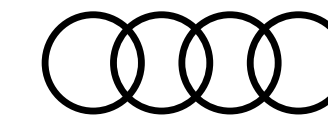

Options

Design extérieur

Vitrage privacy (vitres surteintées) [QL5]

Lunette arrière, vitres de portières arrière et vitres latérales arrière surteintées

Coques de rétroviseurs noir brillant [6FJ]

Attention : Oblige [4ZD] ou [4ZP]. Interdit [YKO] et les teintés [A2A2] et [0E0E]

Coques de rétroviseurs extérieurs en carbone [YKO]

Attention : Interdit [6FJ]

Rétroviseurs extérieurs couleur carrosserie avec clignotants à LED intégrés [6FA]

Uniquement disponible avec la teinte [E0E0]

Étriers de frein laqués rouge [PC2]

Peinture rouge des étriers avant et arrière avec inscription S à l'avant.

Attention : Disponible uniquement pour les motorisations 40 TDI et 40 TFSI

Pack Esthétique Noir [4ZD]

Apporte une touche extérieure noire au niveau de l'Audi singleframe, des baguettes décoratives sur les vitres latérales et du pare-chocs avant et arrière

La version varie selon le modèle et l'équipement

Pack Esthétique Noir plus [4ZP]

Ajoute au Pack Esthétique Noir [4ZD] les anneaux Audi et les monogrammes en noir brillant.

Spoiler arrière en carbone [5J1]

Suppression de l'inscription de la puissance/technologie [2Z7]

Suppression de l'identification du modèle et de l'inscription de la puissance/technologie [2Z0]

Toit en couleur contrastée Noir Brillant [6H4]

Attention : Uniquement sur Coupé. Non compatible avec les peintures extérieures noires [A2A2] et [0E0E]

Business Executive [WBL]	S line [WCE]	Avus [WCF]	Competition [WFE]	S5
510 €	510 €	510 €	S	510 €
—	180 €	180 €	S	130 €
—	800 €	—	800 €	800 €
—	—	—	Gratuit	—
—	410 €	410 €	410 €	410 €
—	640 €	640 €	S	640 €
—	950 €	885 €	310 €	950 €
—	1 170 €	—	1 170 €	1 170 €
Gratuit	Gratuit	Gratuit	Gratuit	—
Gratuit	Gratuit	Gratuit	Gratuit	Gratuit
—	500 €	500 €	S	—



Coques de rétroviseurs en carbone [YKO]



Spoiler arrière en carbone [5J1]

S : proposé en série, — : non proposé.

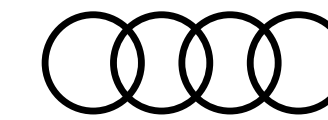

Options

Design intérieur

Ciel de pavillon en tissu noir [6NQ]

Attention : Incompatible avec les codes intérieurs [BE] et [AG]

Éléments de l'habitacle en matériaux synthétiques [7HB]

Partie inférieure de la console centrale (repose-genoux) et accoudoirs de portières en matériaux synthétiques

Pack Audi design selection [WK8]

Voir descriptif du pack page 53

Surfaces d'accentuation façon verre en noir [GT6]

Pour le tableau de bord, les caches des rebords de portière et l'insert de la console centrale
En combinaison avec une boîte automatique : inclut le couvercle de vide-poches sur la console centrale

Éléments en Cuir étendu Audi exclusive [YSI/S3G]

Accoudoirs dans les contre-portes et repose-genoux sur la console centrale revêtus de cuir Nappa fin Audi exclusive

Couleurs du cuir et des surpiqûres au choix parmi l'offre de couleurs Audi exclusive

Attention : Oblige [7HB] sur la finition S line [WCE]

Éléments de commandes en cuir Audi exclusive [YVU/S3G]

Couronne de volant, pommeau et soufflet de levier/sélecteur de vitesses

Couleurs du cuir et des surpiqûres au choix parmi l'offre de couleurs Audi exclusive (surpiqûres spécifiques Audi exclusive sur la couronne de volant)

Attention : En présence du pack [PYR], oblige la prise de l'option [1XP]

Éléments de commandes en cuir / Alcantara Audi exclusive [YVQ/S3G]

Couronne de volant en Alcantara sur les parties latérales et en cuir sur les parties haute et basse, pommeau de levier/sélecteur de vitesses

en Alcantara noir et soufflet de levier/sélecteur de vitesses en cuir Audi exclusive

Couleurs du cuir et des surpiqûres au choix parmi l'offre de couleurs Audi exclusive, Alcantara en noir (surpiqûres spécifiques Audi exclusive sur la couronne de volant)

Attention : En présence du pack [PYR], oblige la prise de l'option [1XP]

	Business Executive [WBL]	S line [WCE]	Avus [WCF]	Competition [WFE]	S5
Ciel de pavillon en tissu noir [6NQ]	310 €	S	310 €	S	S
Éléments de l'habitacle en matériaux synthétiques [7HB]	350 €	350 €	S	S	S
Pack Audi design selection [WK8]	—	—	360 €	—	—
Surfaces d'accentuation façon verre en noir [GT6]	—	S	S	S	S
Éléments en Cuir étendu Audi exclusive [YSI/S3G]	—	1 250 €	1 250 €	1 250 €	1 250 €
Éléments de commandes en cuir Audi exclusive [YVU/S3G]	—	1 000 €	—	1 000 €	1 000 €
Éléments de commandes en cuir / Alcantara Audi exclusive [YVQ/S3G]	—	1 200 €	—	1 200 €	1 200 €

S : proposé en série, — : non proposé.

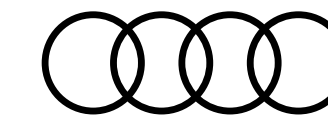

Options

Design intérieur... suite

Surpiqûres rouges Audi Sport sur sièges [YYB]

Disponible uniquement avec les garnissages [N5K], [N5V] et [N3M] et la teinte intérieure [QB]

Attention : Interdit le volant [2PF]. Oblige [1XP]

Tapis de sol Audi exclusive noir [YSR/S3G]

Couleurs du passepoil, du liseré et des surpiqûres au choix parmi l'offre de couleurs Audi exclusive

Sièges

Sièges avant réglables électriquement [3L5]

Avec réglage électrique de la hauteur d'assise, du positionnement en longueur, de l'inclinaison de l'assise et du dossier

Sièges avant réglables électriquement [3L4/6XL]

Avec fonction mémoire pour le siège conducteur + rétroviseurs extérieurs réglables et escamotables électriquement, jour/nuit automatique, dégivrants des deux côtés et buses de lave-glaces dégivrantes ; 2 combinaisons de réglages mémorisables.

Attention : Oblige [QQ1] ou [QQ2] et [6XL]

Sièges avant chauffants [4A3]

- Chauffe la partie centrale des assises et des dossiers ainsi que les bourrelets latéraux avec sellerie en cuir et sièges Sport ou sièges Sport S
- Réglage séparé sur 3 positions côtés conducteur et passager avant via la touche de sélection directe sur la commande de la climatisation

Sièges avant avec fonction massage [8I6]

Garantit un maintien presque optimal au niveau des vertèbres lombaires par une ventilation et une évacuation d'air ciblées au moyen de 3 poches de gonflage. 3 programmes différents (vagues, étirements, malaxage) avec 3 intensités, réglage via le bouton multifonction sur le siège et le MMI

Attention : Oblige [Q1D] ou [Q4Q]

	Business Executive [WBL]	S line [WCE]	Avus [WCF]	Competition [WFE]	S5
Surpiqûres rouges Audi Sport sur sièges [YYB]	—	630 €	—	630 €	600 €
Tapis de sol Audi exclusive noir [YSR/S3G]	—	500 €	500 €	500 €	500 €
Sièges avant réglables électriquement [3L5]	950 €	950 €	S	S	—
Sièges avant réglables électriquement [3L4/6XL]	1 210 €	1 210 €	260 €	260 €	—
Sièges avant chauffants [4A3]	470 €	470 €	S	S	S
Sièges avant avec fonction massage [8I6]	600 €	600 €	—	S	600 €

S : proposé en série, — : non proposé.

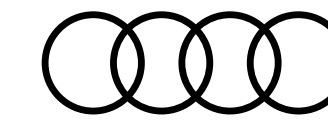

Options

Sièges... suite

Sièges Sport à l'avant [Q1D]

Avec bourrelets latéraux enveloppants pour un meilleur maintien dans les virages ainsi que repose-cuisses réglable

Sièges Sport ventilés à l'avant [4D3]

- Ventilation active de la partie centrale de l'assise et du dossier des sièges conducteur et passager avant
- Réglable sur 3 niveaux directement sur la commande de climatisation ; protection contre le refroidissement par chauffage automatique des sièges.

Avec la ventilation de sièges, le cuir des sièges avant ventilés et des deux sièges extérieurs arrière non ventilés est perforé

Attention : Oblige [Q1D], [N1F], [3L5] ou [3L4/6XL] et [4A3]. Interdit [8I6]

Sièges Sport S à l'avant [Q4Q]

- Réglage électrique de la hauteur d'assise, du positionnement en longueur, de l'inclinaison de l'assise et du dossier, réglage manuel de la hauteur des ceintures de sécurité
- Bourrelets latéraux enveloppants pour un meilleur maintien dans les virages
- Repose-cuisses réglable
- Réglage pneumatique des bourrelets latéraux du dossier
- Appui lombaire pneumatique avec fonction massage
- Appuie-tête intégrés à l'avant
- Appuie-tête en L pour les 3 places arrière
- Stampillage S sur le dossier des sièges avant
- Avec piquage en losange

Attention : Oblige [8I6], [5ZF], [N3M] ou [N5V], [4A3], et [3L5] ou [3L4]

Business Executive [WBL]	S line [WCE]	Avus [WCF]	Competition [WFE]	S5
460 €	S	460 €	—	S
—	—	700 €	—	—
—	1 150 €	—	S	1 150 €

S : proposé en série, — : non proposé.

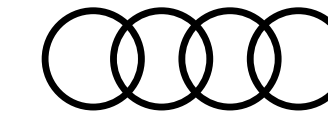

Options

Confort et vie à bord

Alarme antivol [PG2]

Surveillance des portières, du capot avant et du coffre incluant une protection volumétrique de l'habitacle désactivable par ultrasons, protection antiremorquage par capteur d'angle d'inclinaison et alarme sonore indépendante de la tension de bord. Inclut la fonction safelock : empêche l'ouverture des portes de l'intérieur dès que le véhicule a été verrouillé à l'aide de la clé

Commande d'ouverture de porte de garage (HomeLink) [VC2]

Télécommande programmable intégrée pour portes de garage et portails avec commande à distance ainsi que systèmes de sécurité et installations d'éclairage à télécommande radio.

Précisions et liste de compatibilités sur le site www.eurohomelink.com

Clé confort (keyless entry) (sans safelock) [PGE]

- Accès et démarrage du véhicule mains libres (keyless access)
- Déverrouillage du hayon via la touche "coffre" de la télécommande
- Inclut le déverrouillage du coffre par capteur à l'aide du pied

Clé confort + Alarme antivol avec fonction safelock [PGD]

Clé Audi connect (smartkey) [2F1]

- Votre smartphone se transforme en clé numérique pour votre véhicule. Permet de gérer les fonctionnalités suivantes :
 - Verrouillage/déverrouillage du véhicule : en positionnant le téléphone à proximité de la poignée de portière
 - Démarrage du moteur : en plaçant l'appareil Android sur le support universel pour téléphone portable situé sur l'accoudoir central à l'avant
- La clé Audi connect fonctionne avec la technologie Near Field Communication (NFC)
- Possibilité d'attribuer jusqu'à 5 clés numériques différentes via l'application myAudi
- Comprend une carte compatible NFC

Attention : Oblige un compte myAudi activé avec un utilisateur principal authentifié. Seulement compatible avec téléphones Android équipés de la technologie NFC (smartphones Android) + installation de l'application gratuite "myAudi" disponible en téléchargement. Seulement compatible avec une clé confort [PGE] / [PGD]

	Business Executive [WBL]	S line [WCE]	Avus [WCF]	Competition [WFE]	S5
Alarme antivol [PG2]	—	600 €	—	—	—
Commande d'ouverture de porte de garage (HomeLink) [VC2]	—	—	—	—	300 €
Clé confort (keyless entry) (sans safelock) [PGE]	720 €	720 €	S	S	—
Clé confort + Alarme antivol avec fonction safelock [PGD]	1 310 €	1 310 €	600 €	600 €	600 €
Clé Audi connect (smartkey) [2F1]	150 €	150 €	150 €	S	150 €

S : proposé en série, — : non proposé.

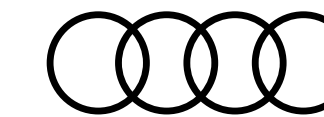

Options

Confort et vie à bord... suite

Chauffage/ventilation stationnaire [9M9]

Réchauffe l'habitacle et dégivre les vitres sans avoir à démarrer le moteur

La ventilation stationnaire apporte de l'air frais et abaisse la température intérieure. Les deux fonctions peuvent être activées à l'aide d'une minuterie et d'une télécommande à fréquence radio séparée avec confirmation de fonction.

2 modes de chauffage au choix :

- « dégivrer » (mode dégivrage uniquement pour les vitres)
- « chaud » (mode de réchauffage pour un préchauffage supplémentaire de l'habitacle)

En combinaison avec [IW3] le chauffage stationnaire peut être commandé à distance via l'application smartphone MMI connect

Toit ouvrant coulissant/relevable électriquement [3FB]

en verre de sécurité simple vitrage teinté et pare-soleil réglable en continu, incluant coupe-vent intégré et fermeture/ouverture confort depuis l'extérieur par la clé du véhicule

	Business Executive [WBL]	S line [WCE]	Avus [WCF]	Competition [WFE]	S5
Chauffage/ventilation stationnaire [9M9]	—	—	—	—	1 900 €
Toit ouvrant coulissant/relevable électriquement [3FB]	—	1 680 €	1 680 €	1 680 €	1 680 €

S : proposé en série, — : non proposé.

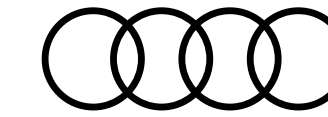

Options



Découvrez toutes les vidéos dédiées sur notre chaîne
 YouTube

Assistance à la conduite

Assistant de maintien dans la voie Lane assist [611]

Attention : Oblige l'option [8G1] ou les Matrix LED et oblige l'option [9S9] sur la finition Design

Audi park assist [7X5]

Recherche les places de stationnement en bataille et les places longitudinales appropriées à l'aide de capteurs à ultrasons. Il vous assiste par des manœuvres autonomes pour entrer sur les places en bataille et pour entrer et sortir des places longitudinales. Le conducteur doit simplement accélérer, passer les vitesses, freiner et surveiller les manœuvres de stationnement (activation via une touche sur la console centrale)

Caméras périphériques incluant caméra de recul [KA6]

Les 4 caméras périphériques grand angle couvrent l'intégralité de la zone à proximité directe tout autour du véhicule, et offrent une multitude de perspectives différentes pour des manœuvres encore plus confortables :

- Vue depuis la caméra de recul
- Vue panoramique à l'avant et à l'arrière
- Vue du dessus virtuelle

Attention : Oblige [QQ1] ou [QQ2]

Assistant de feux de route [8G1]

Activation et désactivation automatique des feux de route (dans les limites du système). Il reconnaît automatiquement les phares en sens inverse, les feux arrière des autres usagers de la route ainsi que les sources lumineuses des localités

Business Executive [WBL]	S line [WCE]	Avus [WCF]	Competition [WFE]	S5
600 €	600 €	600 €	600 €	600 €
340 €	340 €	340 €	340 €	340 €
—	1 450 €	1 450 €	1 450 €	1 450 €
175 €	—	—	—	—

S : proposé en série, — : non proposé.

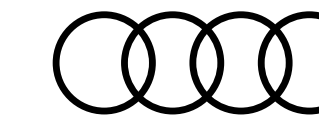

Options

Assistance à la conduite... suite

Pack Assistance Route [PYR]

- Adaptive cruise control incluant fonction Stop&Go avec assistant de conduite en embouteillage
- Assistant d'efficacité prédictive
- Audi pre sense front et basic incluant assistant d'évitement d'urgence
- Audi side assist (assistant de changement de voie)
- Audi active lane assist
- Assistant de feux de route

Attention : Oblige [PXC] ou [PXB], [9S7] ou [9S9]. Oblige le volant chauffant [1XP]

Audi pre sense basic [7W1]

Déploie automatiquement, lorsque nécessaire et dans les limites du système, des mesures préventives pour votre sécurité et celle de vos passagers, parmi lesquelles : resserrement des ceintures de sécurité à l'avant afin de limiter tout déplacement des passagers vers l'avant ou les côtés, activation des feux de détresse clignotants et fermeture du toit ouvrant coulissant/relevable en verre (si commandé) et des vitres latérales ; classement des différentes situations de conduite par le biais de la mise en réseau de différents systèmes du véhicule

Attention : Incompatible avec le pack [PYR]

	Business Executive [WBL]	S line [WCE]	Avus [WCF]	Competition [WFE]	S5
Pack Assistance Route [PYR]	2 850 €	2 850 €	2 850 €	2 850 €	2 850 €
Audi pre sense basic [7W1]	—	—	—	—	310 €

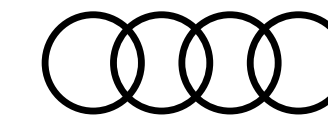

Options



Audi virtual cockpit plus [9S9]

Audio, Navigation, Connectivité et Infodivertissement

Audi virtual cockpit plus [9S9]

- Combiné d'instruments entièrement numérique de 12,3" en résolution Full HD
- Affichage flexible et fonctionnel des informations en fonction des besoins du conducteur
- Intégration des fonctionnalités MMI dans le combiné d'instruments
- Affichage de la carte de navigation en modèle de terrain 3D sur l'écran couleur haute résolution
- Incluant recommandation de repos
- Possibilité d'affichage en mode Dynamique, Sport ou Classique

Attention : Oblige [1XW] ou [PYE] ou [2PF]

Affichage tête haute [KS1]

Projetée directement dans le champ de vision du conducteur, la vitesse ainsi que d'autres informations pertinentes d'équipements en option tels que les systèmes d'assistance et la navigation ou des signaux d'avertissement. Il permet un affichage contrasté en couleur évitant le plus possible de quitter la route des yeux.

Attention : Oblige le Pack Smartphone interface [PYG] ou [PY3]

Audi phone box avec charge du téléphone par induction (standard Qi) [9ZE]

Avantages en plus de l'Audi phone box light [PYG] :

- Antenne intérieure couplée pour connecter le téléphone portable à l'antenne extérieure, réduisant ainsi le rayonnement à l'intérieur du véhicule et permettant une meilleure qualité de réception ; compatibilité LTE

Attention : informations sur les téléphones portables compatibles auprès de votre partenaire Audi ou sur www.audi.fr/telephone

Business Executive [WBL]	S line [WCE]	Avus [WCF]	Competition [WFE]	S5
750 €	S	S	S	S
1 220 €	1 220 €	1 220 €	1 220 €	1 220 €
250 €	250 €	250 €	250 €	S

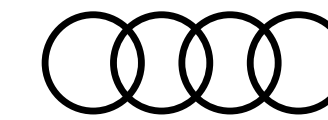

Options

Audio, Navigation, Connectivité et Infodivertissement... suite

Audi connect avec carte SIM intégrée (e-SIM) et licence d'utilisation pour 3 ans [IT3]

Le pack Navigation & Infotainment Audi connect comprend les fonctions suivantes :

- Points d'intérêt en ligne
- Informations routières en ligne
- Informations sur les dangers
- Informations sur les panneaux de circulation en ligne
- Informations météorologiques
- Hotspot Wifi
- Navigation avec Google Earth™
- Recherche en ligne de destinations
- Commande vocale en ligne
- Représentation des villes ultra-détaillée en 3D
- On-Street Parking
- Radio en ligne
- Radio hybride
- Profils personnels

Audi sound system [9VD]

- 10 haut-parleurs incluant un haut-parleur central et un subwoofer
- Amplificateur à 6 canaux avec une puissance totale de 180 watts

Bang & Olufsen sound system avec son en 3D [9VS]

- 19 haut-parleurs (incluant haut-parleur central/subwoofer et en plus haut-parleurs aigus et médiums avec son 3D)
- Amplificateur 16 canaux (755 watts)
- Éclairage des panneaux de haut-parleurs à l'avant
- Volume sonore asservi à la vitesse
- Acoustique enveloppante grâce au nouveau son en 3D. Ce son est produit par des haut-parleurs supplémentaires situés dans les montants avant ainsi que des haut-parleurs médium, et grâce à la technologie Symphoria développée par l'institut Fraunhofer.

Attention : Oblige la prise des équipements Pack éclairage d'ambiance [QQ1] ou Pack éclairage d'ambiance plus [QQ2] ou Pack design selection [WK8]

	Business Executive [WBL]	S line [WCE]	Avus [WCF]	Competition [WFE]	S5
Audi connect avec carte SIM intégrée (e-SIM) et licence d'utilisation pour 3 ans [IT3]	S	S	S	S	S
Audi sound system [9VD]	400 €	S	S	S	S
Bang & Olufsen sound system avec son en 3D [9VS]	1 450 €	1 030 €	1 030 €	1 030 €	1 030 €



Audi sound system [9VD]



Bang & Olufsen sound system [9VS]

S : proposé en série, — : non proposé.

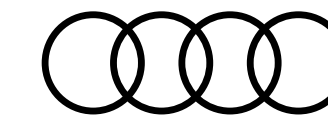

Options

Vision et éclairage

Lave-phares haute pression [8X1]

Fonctionnant à l'eau et sous haute pression, permet une meilleure puissance d'éclairage et une bonne visibilité avec une dispersion réduite.

Attention : De série avec [PXB]

Phares Matrix LED, feux arrière à LED [PXC]

La technologie Audi Matrix LED associe un système de caméra avec des sources lumineuses à LED et un système optique précis pour une diffusion lumineuse extrêmement bien adaptée. Si le dispositif détecte d'autres véhicules, il désactive le faisceau de lumière de manière sélective dans la zone du véhicule détecté, les feux de route restent activés dans les autres segments. La commutation entre les différentes répartitions de la lumière ainsi que le réglage pour le passage des automobilistes en sens inverse sont intégrés visiblement dans les phares comme processus dynamiques et adaptés au confort d'éclairage optimisé du conducteur

Le pack comprend :

- Phares Matrix LED avec clignotants dynamiques (feux diurnes, feux de croisement/de route/de position, feux de bifurcation, éclairage tout temps, fonction feux d'autoroute, feux de virage synthétiques, réglage automatique et dynamique du site des phares, éclairage d'intersection (si navigation activée), éclairage adaptatif et prédictif en fonction des conditions de route et des données de navigation (si guidage activé)
- Feux arrière à LED avec clignotants dynamiques

Business Executive [WBL]	S line [WCE]	Avus [WCF]	Competition [WFE]	S5
—	340 €	340 €	—	340 €
1 450 €	S	S	S	S



Phares Matrix LED [PXC]

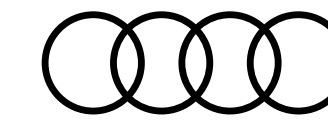

Options

Vision et éclairage... suite

Projecteurs HD Matrix LED avec Audi Laser Light [PXB]

- En plus des fonctions contenues avec les projecteurs Matrix LED [PXC], comprend :
Technologie Audi Laser Light :
- À partir de 70 km/h, un faisceau laser complète les feux de route à LED
- Augmente le confort et la sécurité grâce à une portée deux fois plus étendue
- Reconnaissable par l'éclairage d'ambiance à LED bleu et l'élément "X" dans les projecteurs
- Animations dynamiques spécifiques de la fonction Coming Home/Leaving Home
- Lave-phares haute pression [8X1]

Pack éclairage d'ambiance [QQ1]

- Miroirs de courtoisie éclairés
- Éclairage périphérique dans les poignées de portières extérieures
- Éclairage des seuils de portières avant
- Éclairage du porte-boissons à l'avant
- Éclairage dans la zone des pieds avant
- Commande intérieure des portières avant/arrière
- Éclairage d'ambiance des portières avant/arrière
- Éclairage d'ambiance de la console centrale à l'avant

Pack éclairage d'ambiance plus (en plus du Pack éclairage d'ambiance [QQ1]) [QQ2]

- 3 profils de couleur prédéfinis ; un profil de couleur supplémentaire, interactif et personnalisé.
30 couleurs sont disponibles au choix pour un profil de couleur personnalisé. Les adaptations de teintes s'appliquent aux éclairages de contour et d'ambiance :
- Éclairage des seuils de portières arrière (blanc)
 - Porte-boissons à l'avant (multicolore)
 - Éclairage d'ambiance des portières avant/arrière (multicolore)
 - Éclairage de contour des portières avant/arrière (multicolore)

	Business Executive [WBL]	S line [WCE]	Avus [WCF]	Competition [WFE]	S5
Projecteurs HD Matrix LED avec Audi Laser Light [PXB]	—	1 050 €	1 050 €	1 050 €	1 050 €
Pack éclairage d'ambiance [QQ1]	310 €	S	—	S	—
Pack éclairage d'ambiance plus (en plus du Pack éclairage d'ambiance [QQ1]) [QQ2]	450 €	140 €	S	S	S

S : proposé en série, — : non proposé.

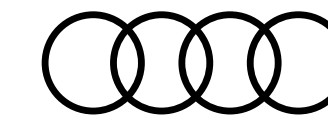

Options

	Business Executive [WBL]	S line [WCE]	Avus [WCF]	Competition [WFE]	S5
Sécurité					
Airbags latéraux arrière [4X4] Assurent une protection supplémentaire des occupants à l'arrière du véhicule Attention : Disponible uniquement sur A5 Sportback et sur S5 Sportback	450 €	450 €	450 €	450 €	450 €
Fixation pour sièges enfants ISOFIX [PIH] Pour le siège passager avant avec commande de désactivation de l'airbag passager avant, commande de sécurité enfant électrique sur les portières arrière (uniquement pour A5 Sportback et pour S5 Sportback)	100 €	100 €	100 €	100 €	100 €
Équipements techniques					
Crochet d'attelage [1D4] Escamotable mécaniquement avec déverrouillage électrique, col de cygne et boule en acier forgé ; commande par touche dans le coffre. La prise de remorque intégrée et pivotante permet le fonctionnement continu des appareils électriques installés dans la remorque ou la caravane pendant la conduite et peut être rabattue de façon invisible derrière le pare-chocs arrière quand elle n'est pas utilisée. Stabilisation d'attelage par le contrôle électronique de stabilisation (ESC)	1 000 €	1 000 €	1 000 €	1 000 €	1 000 €
Désélection des pneus avec résistance au roulement optimisée pour jantes 18" [PR8] Suppression de la limitation de vitesse à 210 km/h	200 €	200 €	200 €	—	—
Roue de secours temporaire pour vitesse maximale 80 km/h [PYF] Avec cric de levage	190 €	190 €	190 €	190 €	—

S : proposé en série, — : non proposé.

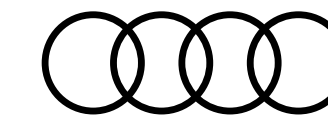

Accessoires d'Origine Audi®

Pour un confort toujours plus optimal et une sécurité accrue, Audi vous propose un large panel d'accessoires, tous certifiés d'origine Audi.

Plus d'accessoires sur Audi Shopping World >



Transport

Barres de toit

– Pour A5 Sportback

– Pour A5 Coupé

Sac pour barres de toit

Coffre de toit noir brillant

– Modèle 250 L (pour skis et bagages)

– Modèle 310 L (pour skis et bagages)

– Modèle 430 L (pour skis et bagages)

Porte-skis

– Porte-skis et snowboards (4 paires de skis ou 2 snowboards)

– Porte-skis et snowboards (6 paires de skis ou 4 snowboards)

Porte-vélo pour barre de toit (1 vélo)

Porte-vélo pour crochet d'attelage

Référence	Prix ⁽¹⁾ TTC
8W8-071-126	280 €
8W6-071-126	280 €
8R0-071-156-D	49 €
4K0-071-200- -Y9B	595 €
4K1-071-200- -Y9B	655 €
4K2-071-200- -Y9B	865 €
4M0-071-129	150 €
4M0-071-129-A	199 €
80A-071-128	149 €
4K0-071-105	625 €



Coffre de toit noir



Porte-skis et snowboards



Porte-vélo toit



Porte-vélo attelage

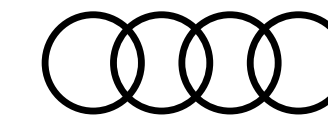

Accessoires d'Origine Audi® ...suite

Pour un confort toujours plus optimal et une sécurité accrue, Audi vous propose un large panel d'accessoires, tous certifiés d'origine Audi.

Plus d'accessoires sur Audi Shopping World >



Confort & Protection

Tapis de coffre

– Pour A5 Sportback

– Pour A5 Coupé

Boîte de rangement pour coffre

Jeu de 2 pare-soleil
pour A5 Sportback

Jeu de 2 pare-soleil
pour A5 Coupé

Protection de banquette pour chiens
s'installe sur la banquette arrière

Ceinture de sécurité pour chien (S, M, L,)

Protection anti-rongeurs

Mallette entretien

Référence	Prix ⁽¹⁾ TTC
8W8-061-180	89 €
8W6-061-180	89 €
8U0-061-109	45 €
8W8-064-160	190 €
8W6-064-160	190 €
8X0-061-680-A	149 €
8X0-019-409	75 €
8X0-019-409-A	99 €
8X0-019-409-B	115 €
8U0-054-650	260 €
4L0-096-353-C	85 €



Protection anti-rongeurs



Protection de banquette pour chiens

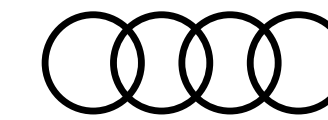

Accessoires d'Origine Audi® ...suite

Pour un confort toujours plus optimal et une sécurité accrue, Audi vous propose un large panel d'accessoires, tous certifiés d'origine Audi.

Plus d'accessoires sur Audi Shopping World >



Famille

Siège enfant Kidfix XP

Avec ISOFIX pour enfants de 15 à 36 kg - Coloris noir/rouge

Siège bébé Dualfix i-Size avec ISOFIX

Pour les enfants de leur naissance à 105 cm - Coloris noir/rouge - Système de rotation à 360°

Design & Sportivité

Éclairage de seuil de porte

Projection des anneaux Audi à l'ouverture des portes

Attention : Nécessite le Pack éclairage

Repose-pied et patins de pédales en acier, boîte automatique

Repose-pied et patins de pédales en acier, boîte manuelle

Coques de rétroviseurs carbone avec Side Assist

Coques de rétroviseurs carbone sans Side Assist

Référence	Prix ⁽¹⁾ TTC
4M0-019-904- -EUR	390 €
4M0-019-902	735 €
4G0-052-133-G	129 €
8W1-064-205-A	135 €
8W1-064-200-A	149 €
8W0-072-530-A -3Q0	649 €
8W0-072-530- -3Q0	649 €

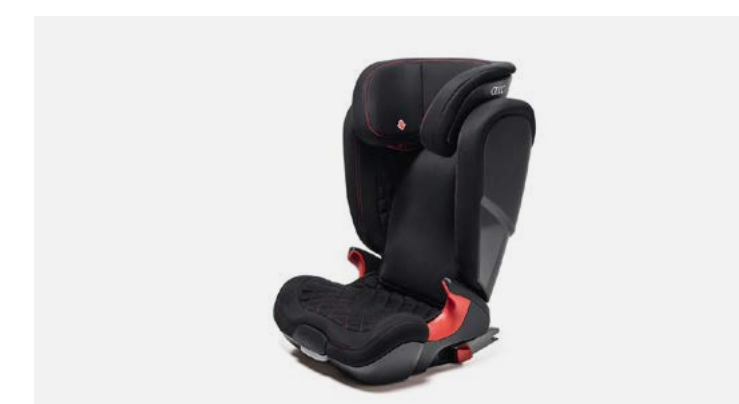

Siège enfant Kidfix XP



Siège bébé Dualfix i-Size avec ISOFIX



Éclairage de seuil de porte

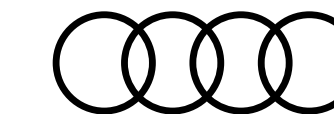

Caractéristiques techniques A5 Coupé essence

	35 TFSI (150 ch)	40 TFSI (204 ch)	
Motorisation			
Puissance maxi en ch (kW) à tr/min	150 (110) / 4 000 - 6 000	204 (150) / 4 475 - 6 000	
Nombre de cylindres / soupapes	4 / 16	4 / 16	
Cylindrée (cm ³)	1 984	1 984	
Couple maxi (Nm) à tr/mn	270 / 1 300 - 3 850	320 / 1 450 - 4 475	
Transmission			
Transmission intégrale	aux roues avant	aux roues avant	quattro
Boîte de vitesses	S tronic 7	S tronic 7	S tronic 7
Poids - volumes			
Poids en ordre de marche (kg) / Total maxi autorisé en charge (kg)	1 550 / 1 970	1 560 / 1 975	1 635 / 2 035
Remorque freinée sur rampe 12 % / non freinée (kg)	1 500 / 750	1 500 / 750	1 700 / 750
Volume du coffre (l)	465	465	465
Volume du réservoir de carburant (l)	54	54	58
Performances - Consommation			
Vitesse maximale (km/h) sur circuit	210	210	210
Accélération de 0 à 100 km/h (s)	8,9	7,1	6,7
Carburant	Super sans plomb 95	Super sans plomb 95	Super sans plomb 95
Consommation en cycle mixte (WLTP) (l/100 km)	6,2 ⁽¹⁾ - 7,0	6,2 ⁽¹⁾ - 7,0	6,3 ⁽¹⁾ - 7,1
Émissions de CO2 (WLTP) (g/km)	140 ⁽¹⁾ - 159	140 ⁽¹⁾ - 159	145 ⁽¹⁾ - 164
Type d'homologation	WLTP	WLTP	WLTP
Norme antipollution	EU6	EU6	EU6
Start/Stop / récupération d'énergie	Oui / Oui	Oui / Oui	Oui / Oui
Mild Hybrid MHEV	Oui	Oui	Oui



(1) Réalisé avec un véhicule équipé des pneumatiques à roulage optimisé (faible résistance au roulement) - Vmax : 210 km/h

Depuis le 1er septembre 2018, les véhicules légers neufs sont réceptionnés en Europe sur la base de la procédure d'essai harmonisée pour les véhicules légers (WLTP), procédure d'essai permettant de mesurer la consommation de carburant et les émissions de CO₂, plus réaliste que la procédure NEDC précédemment utilisée.

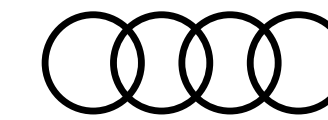

Caractéristiques techniques A5/S5 Coupé diesel

	35 TDI (163 ch)	40 TDI (204 ch)		S5 TDI
Motorisation				
Puissance maxi en ch (kW) à tr/min	163 (120) / 3 250 - 4 200	204 (150) / 3 800 - 4 200		341 (251) / 3 800 - 3 950
Nombre de cylindres / soupapes	4 / 16	4 / 16		6 / 24
Cylindrée (cm ³)	1 968	1 968		2 967
Couple maxi (Nm) à tr/mn	370 / 1 500 - 3 000	400 / 1 750 - 3 250		700 / 1 750 - 3 250
Transmission				
Transmission intégrale	aux roues avant	aux roues avant	quattro	quattro
Boîte de vitesses	S tronic 7	S tronic 7	S tronic 7	tiptronic 8
Poids - volumes				
Poids en ordre de marche (kg) / Total maxi autorisé en charge (kg)	1 565 / 2 010	1 570 / 2 015	1 655 / 2 085	1 860 / 2 270
Remorque freinée sur rampe 12 % / non freinée (kg)	1 700 / 750	1 700 / 750	1 800 / 750	1 900 / 750
Volume du coffre (l)	465	465	465	465
Volume du réservoir de carburant (l)	54	54	58	58
Performances - Consommation				
Vitesse maximale (km/h) sur circuit	210	210	210	250
Accélération de 0 à 100 km/h (s)	8,2	7,4	6,9	4,6
Carburant	Diesel, selon la norme EN 590	Diesel, selon la norme EN 590		Diesel, selon la norme EN 590
Consommation en cycle mixte (WLTP) (l/100 km)	4,8 ⁽¹⁾ - 5,4	5,1 ⁽¹⁾ - 5,8	5,2 ⁽¹⁾ - 5,8	7,0 - 7,3
Émissions de CO2 (WLTP) (g/km)	126 ⁽¹⁾ - 143	134 ⁽¹⁾ - 151	138 ⁽¹⁾ - 156	184 - 191
Type d'homologation	WLTP	WLTP		WLTP
Norme antipollution	EU6	EU6		EU 6
Start/Stop / récupération d'énergie	Oui / Oui	Oui / Oui		Oui / Oui
Mild Hybrid MHEV	Oui	Oui		Oui



(1) Réalisé avec un véhicule équipé des pneumatiques à roulage optimisé (faible résistance au roulement) - Vmax : 210 km/h

Depuis le 1er septembre 2018, les véhicules légers neufs sont réceptionnés en Europe sur la base de la procédure d'essai harmonisée pour les véhicules légers (WLTP), procédure d'essai permettant de mesurer la consommation de carburant et les émissions de CO₂, plus réaliste que la procédure NEDC précédemment utilisée.

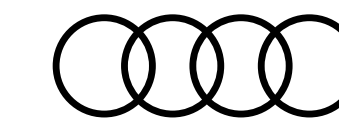

Caractéristiques techniques A5 Coupé

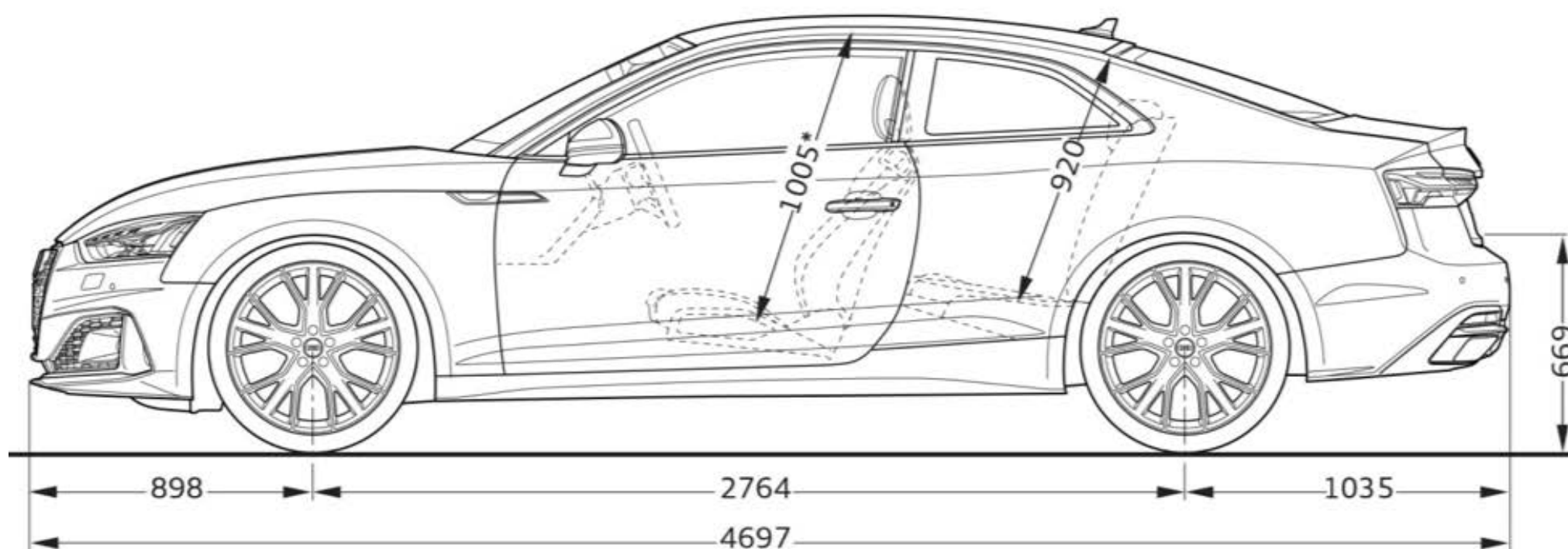
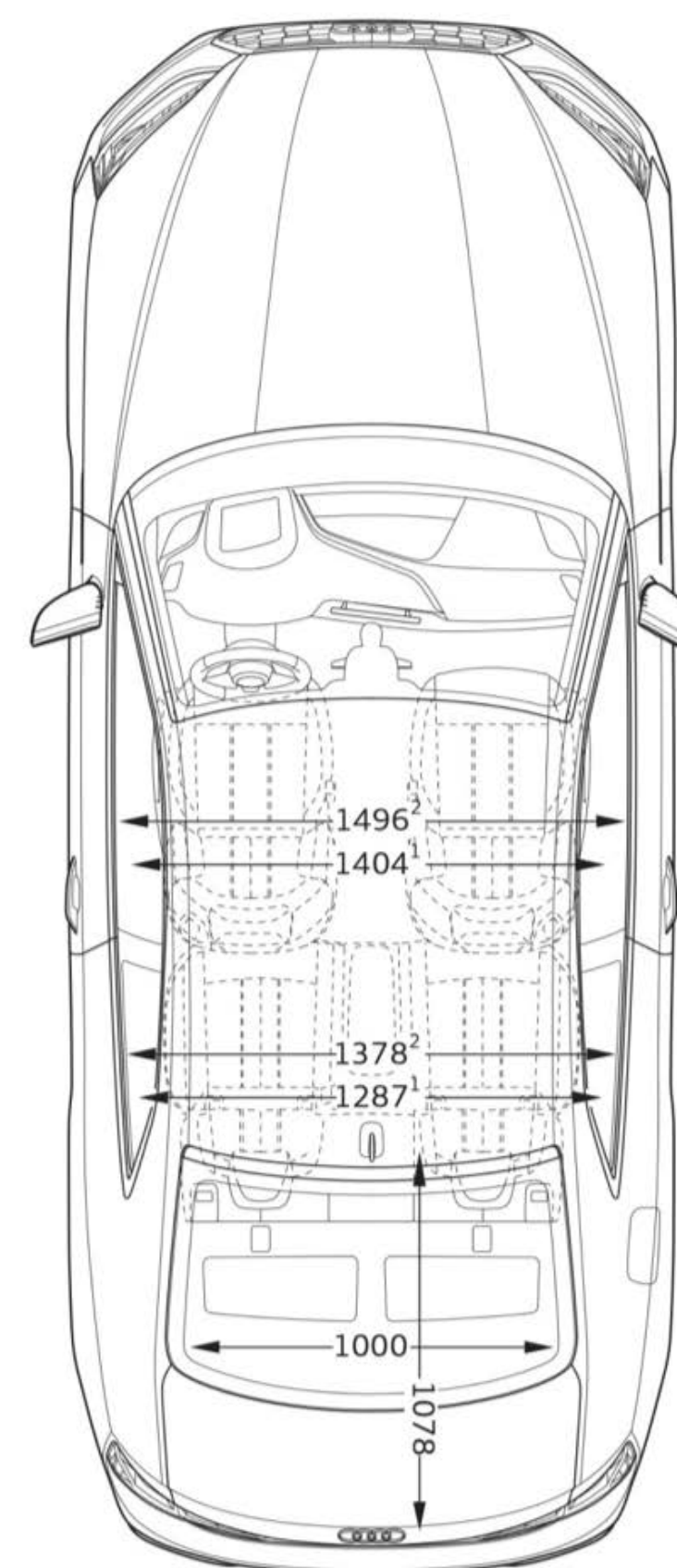
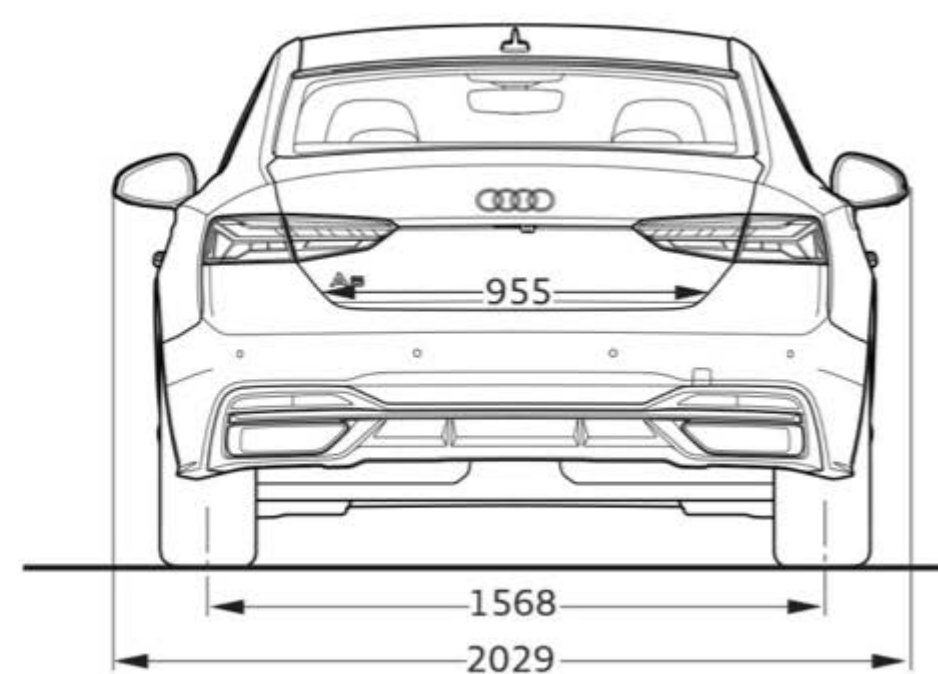
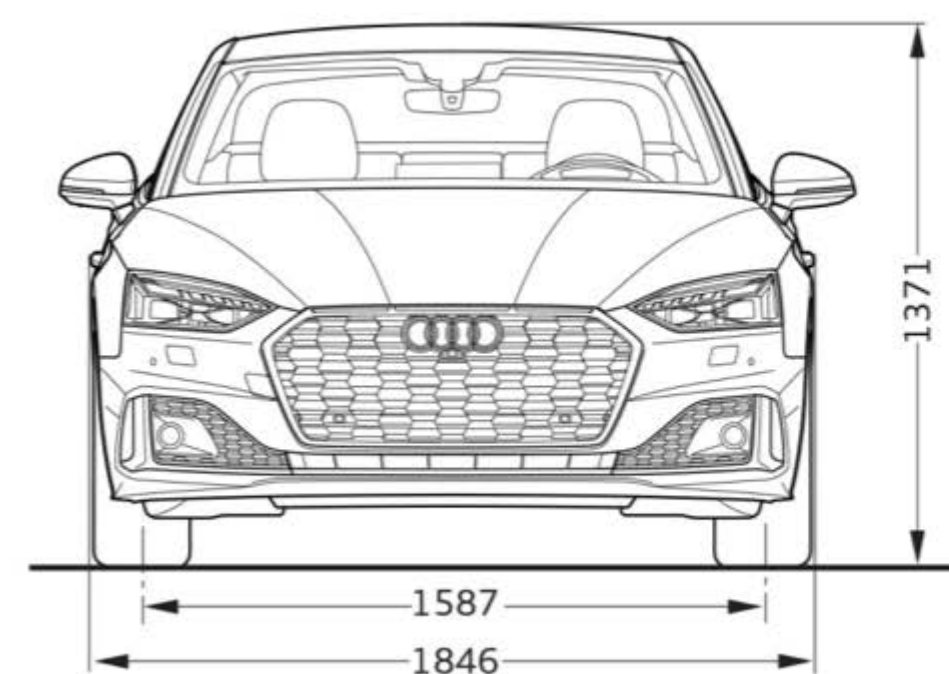

Toutes les cotes sont indiquées en millimètres. ⁽¹⁾Largeur aux épaules. ⁽²⁾Largeur aux coudes. *Espace maximum au-dessus de la tête.

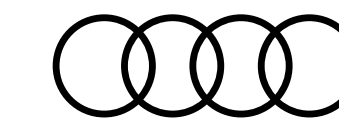

Caractéristiques techniques **S5 Coupé**

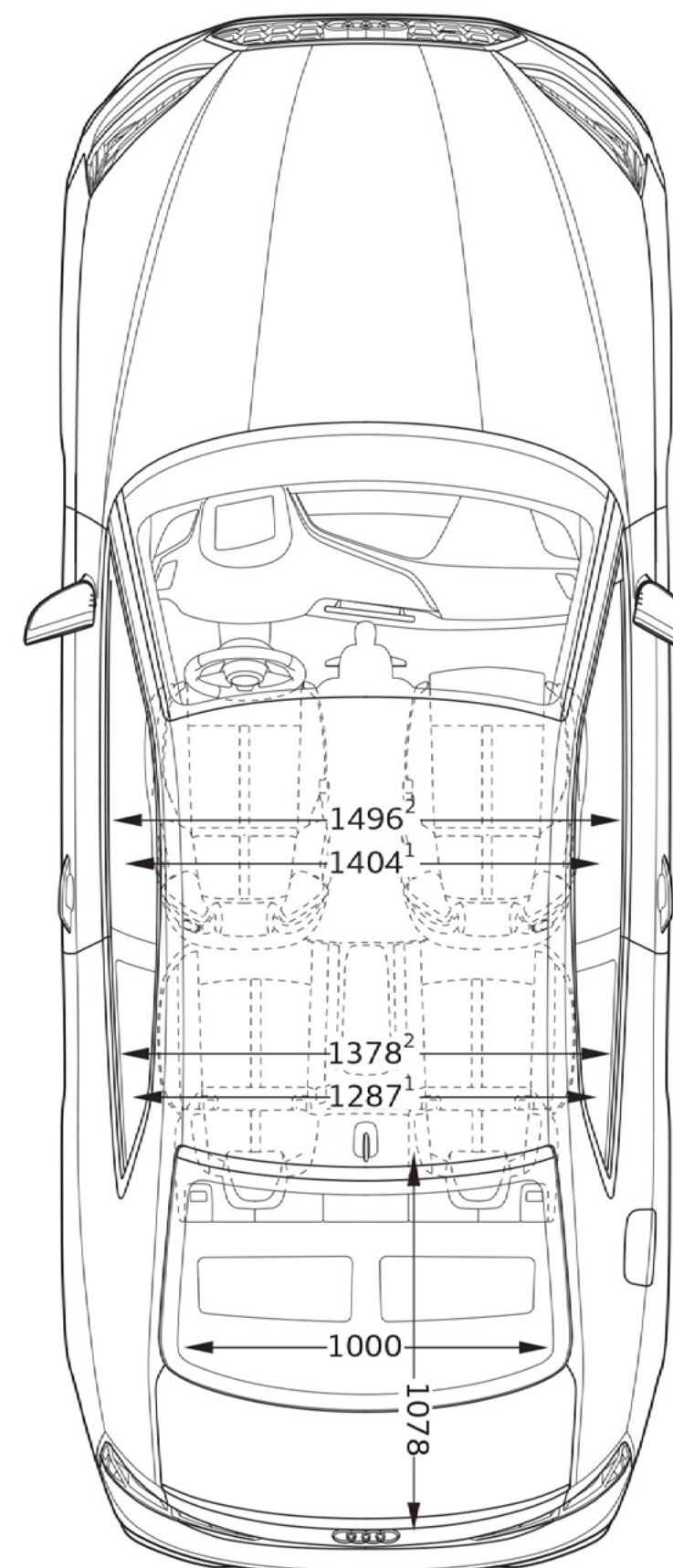
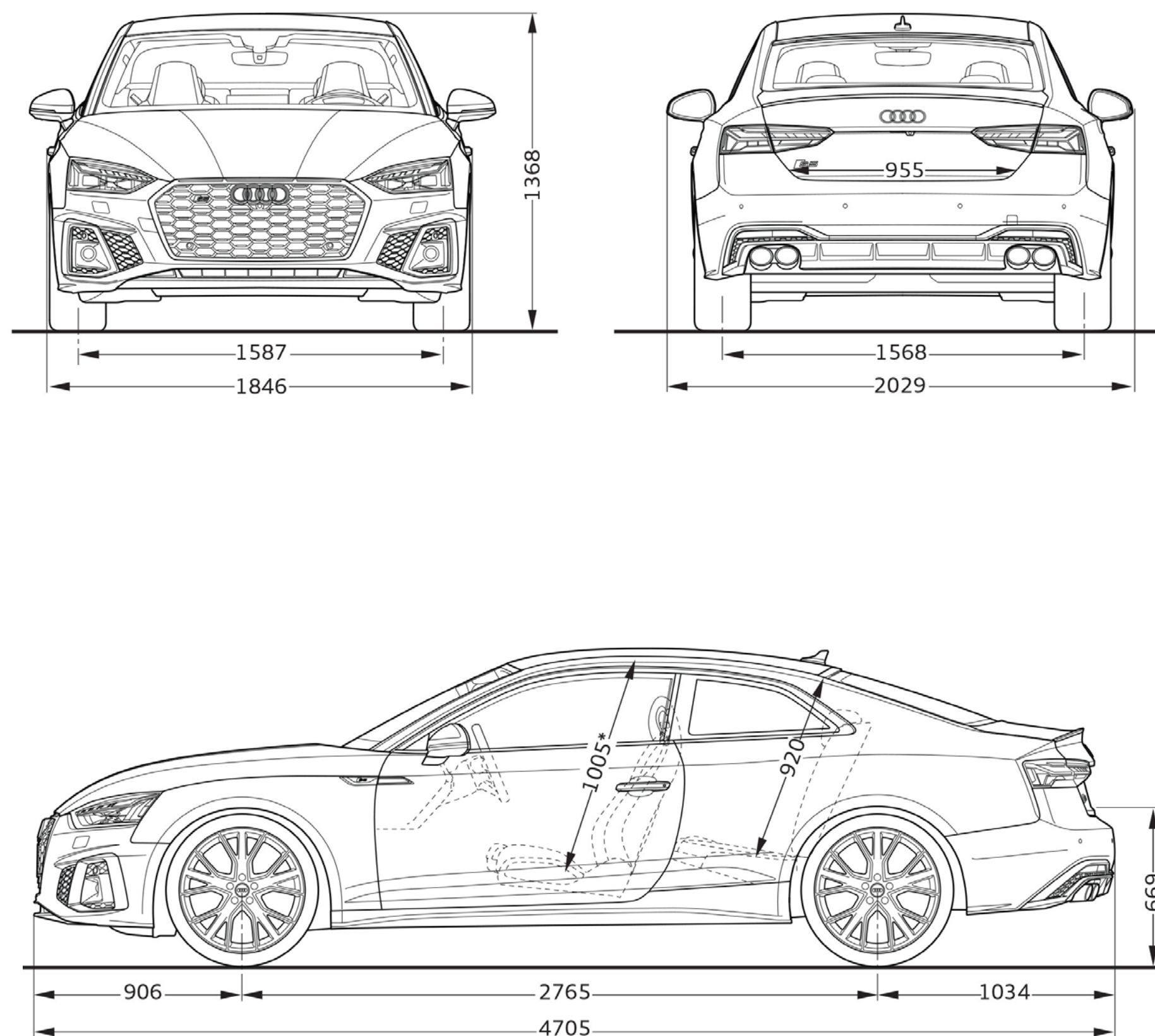

Toutes les cotes sont indiquées en millimètres. ⁽¹⁾Largeur aux épaules. ⁽²⁾Largeur aux coudes. *Espace maximum au-dessus de la tête.

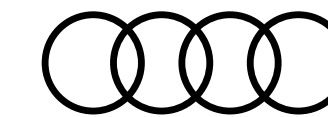

Caractéristiques techniques A5 Sportback essence

Motorisation

Puissance maxi en ch (kW) à tr/min

Nombre de cylindres / soupapes

Cylindrée (cm³)

Couple maxi (Nm) à tr/mn

Transmission

Transmission intégrale

Boîte de vitesses

Poids - volumes

Poids en ordre de marche (kg) / Total maxi autorisé en charge (kg)

Remorque freinée sur rampe 12 % / non freinée (kg)

Volume du coffre

Volume du réservoir de carburant (l)

Performances - Consommation

Vitesse maximale (km/h) sur circuit

Accélération de 0 à 100 km/h (s)

Carburant

Consommation en cycle mixte (WLTP) (l/100 km)

Émissions de CO₂ (WLTP) (g/km)

Type d'homologation

Norme antipollution

Start/Stop / récupération d'énergie

Mild Hybrid MHEV

35 TFSI (150 ch)

150 (110) / 4 000 - 6 000

4 / 16

1 984

270 / 1 300 - 3 850

aux roues avant

S tronic 7

1 585 / 2 080

1 500 / 750

480

54

210

9,1

Super sans plomb 95

6,1⁽¹⁾ - 7,1

142⁽¹⁾ - 161

WLTP

EU6

Oui / Oui

Oui

40 TFSI (204 ch)

204 (150) / 4 475 - 6 000

4 / 16

1 984

320 / 1 450 - 4 475

aux roues avant

S tronic 7

quattro

S tronic 7

1 590 / 2 085

1 500 / 750

480

54

1 660 / 2 160

1 700 / 750

480

58

210

7,2

Super sans plomb 95

6,3⁽¹⁾ - 7,1

143⁽¹⁾ - 162

WLTP

EU6

Oui / Oui

Oui



(1) Réalisé avec un véhicule équipé des pneumatiques à roulage optimisé (faible résistance au roulement) - Vmax : 210 km/h

Depuis le 1er septembre 2018, les véhicules légers neufs sont réceptionnés en Europe sur la base de la procédure d'essai harmonisée pour les véhicules légers (WLTP), procédure d'essai permettant de mesurer la consommation de carburant et les émissions de CO₂, plus réaliste que la procédure NEDC précédemment utilisée.

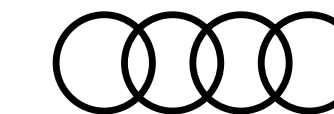

Caractéristiques techniques A5/S5 Sportback diesel

	35 TDI (163 ch)	40 TDI (204 ch)		S5 TDI
Motorisation				
Puissance maxi en ch (kW) à tr/min	163 (120) / 3 250 - 4 200	204 (150) / 3 800 - 4 200		341 (251) / 3 800 - 3 950
Nombre de cylindres / soupapes	4 / 16	4 / 16		6 / 24
Cylindrée (cm ³)	1 968	1 968		2 967
Couple maxi (Nm) à tr/mn	370 / 1 500 - 3 000	400 / 1 750 - 3 250		700 / 1 750 - 3 250
Transmission				
Transmission intégrale	aux roues avant	aux roues avant	quattro	quattro
Boîte de vitesses	S tronic 7	S tronic 7	S tronic 7	tiptronic 8
Poids - volumes				
Poids en ordre de marche (kg) / Total maxi autorisé en charge (kg)	1 595 / 2 120	1 605 / 2 125	1 690 / 2 210	1 895 / 2 380
Remorque freinée sur rampe 12 % / non freinée (kg)	1 700 / 750	1 700 / 750	1 800 / 750	1 900 / 750
Volume du coffre (l)	480	480	480	480
Volume du réservoir de carburant (l)	54	54	58	58
Performances - Consommation				
Vitesse maximale (km/h) sur circuit	210	210	210	250
Accélération de 0 à 100 km/h (s)	8,4 ⁽¹⁾	7,4 ⁽¹⁾	7,0 ⁽¹⁾	4,6
Carburant	Diesel, selon la norme EN 590	Diesel, selon la norme EN 590		Diesel, selon la norme EN 590
Consommation en cycle mixte (WLTP) (l/100 km)	4,7 ⁽²⁾ - 5,5	5,2 ⁽²⁾ - 5,8	5,3 ⁽²⁾ - 5,9	7,1 - 7,4
Émissions de CO ₂ (WLTP) (g/km)	128 ⁽²⁾ - 145	136 ⁽²⁾ - 153	141 ⁽²⁾ - 158	186 - 194
Type d'homologation	WLTP	WLTP		WLTP
Norme antipollution	EU6	EU6		EU 6
Start/Stop / récupération d'énergie	Oui / Oui	Oui / Oui		Oui / Oui
Mild Hybrid MHEV	Oui	Oui		Oui



(1) Avec sélection de l'option Désélection des pneus avec résistance au roulement optimisée et suppression de la limitation de vitesse à 210 km/h pour les jantes 17" et 18".

(2) Réalisé avec un véhicule équipé des pneumatiques à roulage optimisé (faible résistance au roulement) - Vmax : 210 km/h.

Les véhicules diesel sont équipés d'un réservoir d'AdBlue. Depuis le 1er septembre 2018, les véhicules légers neufs sont réceptionnés en Europe sur la base de la procédure d'essai harmonisée pour les véhicules légers (WLTP), procédure d'essai permettant de mesurer la consommation de carburant et les émissions de CO₂, plus réaliste que la procédure NEDC précédemment utilisée.

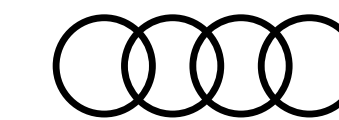

Caractéristiques techniques A5 Sportback

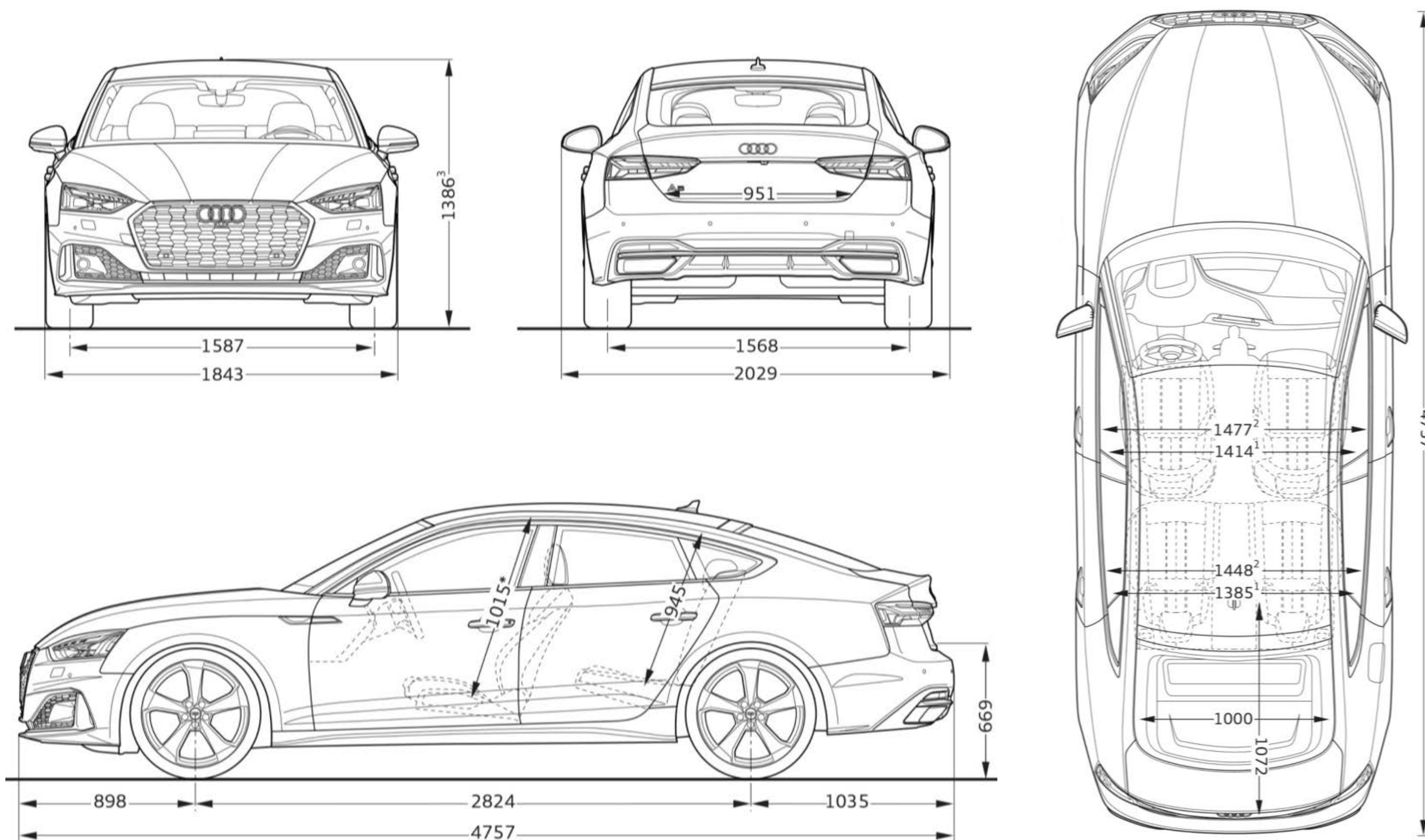

Toutes les cotes sont indiquées en millimètres. ⁽¹⁾Largeur aux épaules. ⁽²⁾Largeur aux coudes. ⁽³⁾Espace maximum au-dessus de la tête.

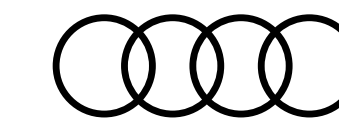

Caractéristiques techniques **S5** Sportback

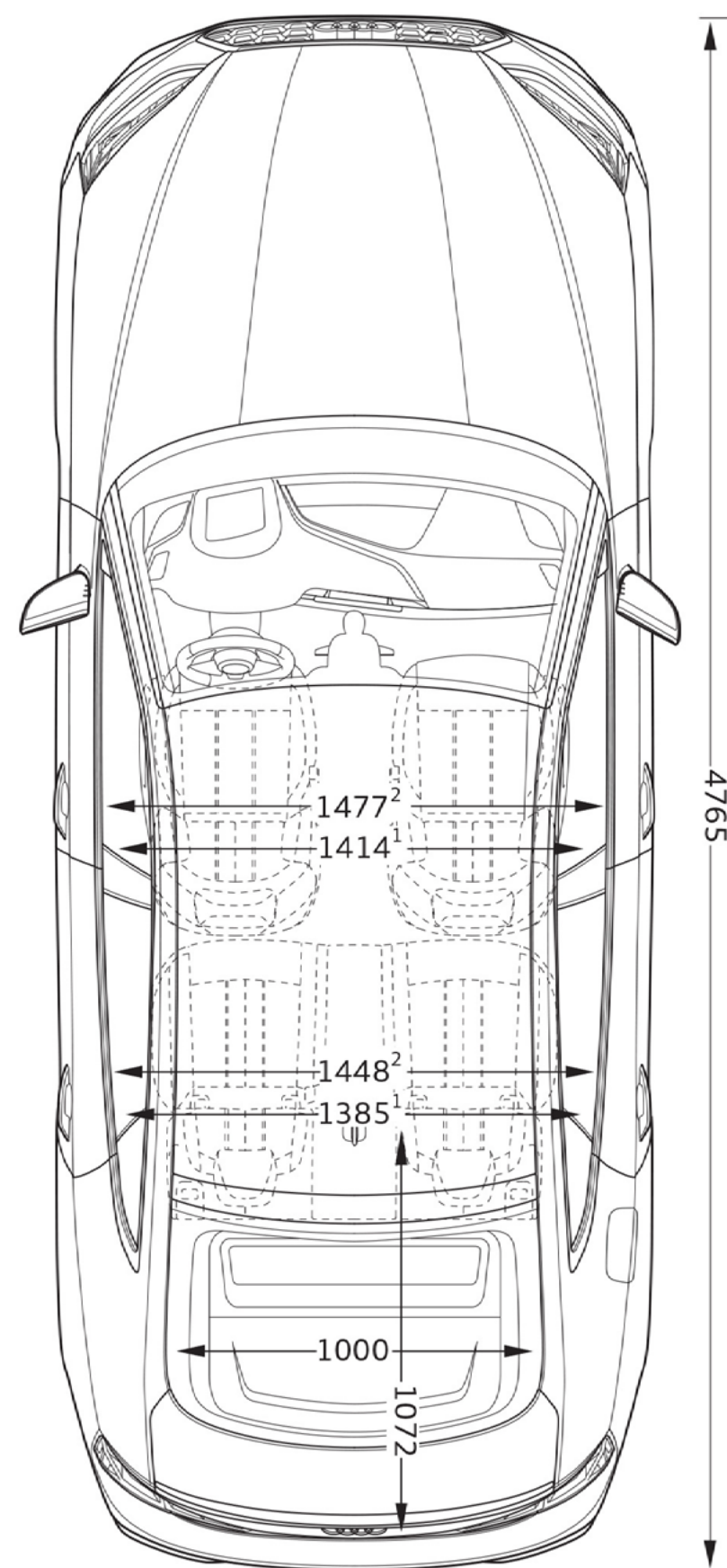
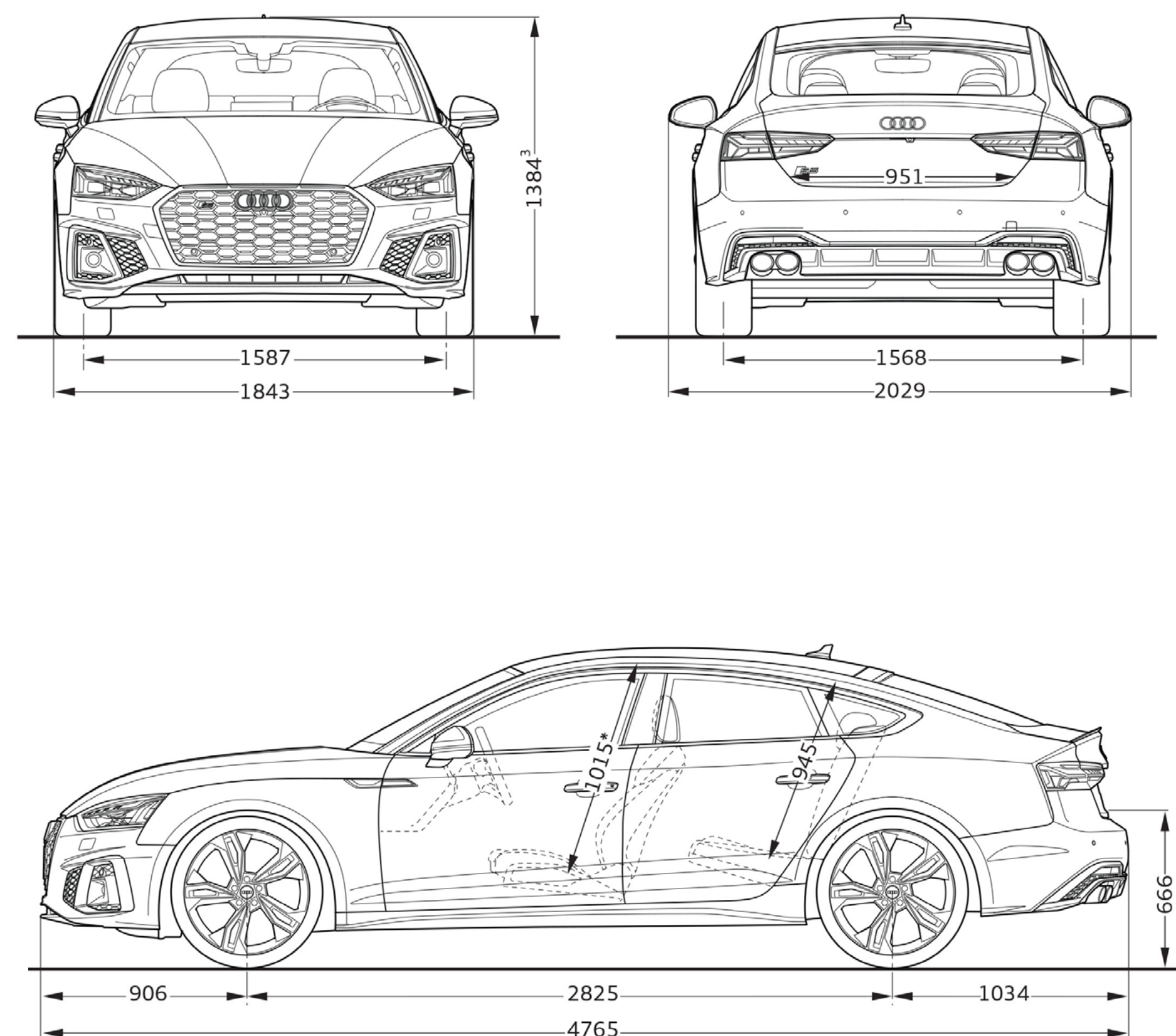

Toutes les cotes sont indiquées en millimètres. ⁽¹⁾Largeur aux épaules. ⁽²⁾Largeur aux coudes. ⁽³⁾Espace maximum au-dessus de la tête.

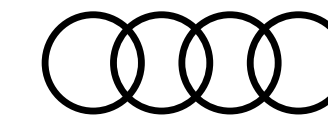

Label pneumatique

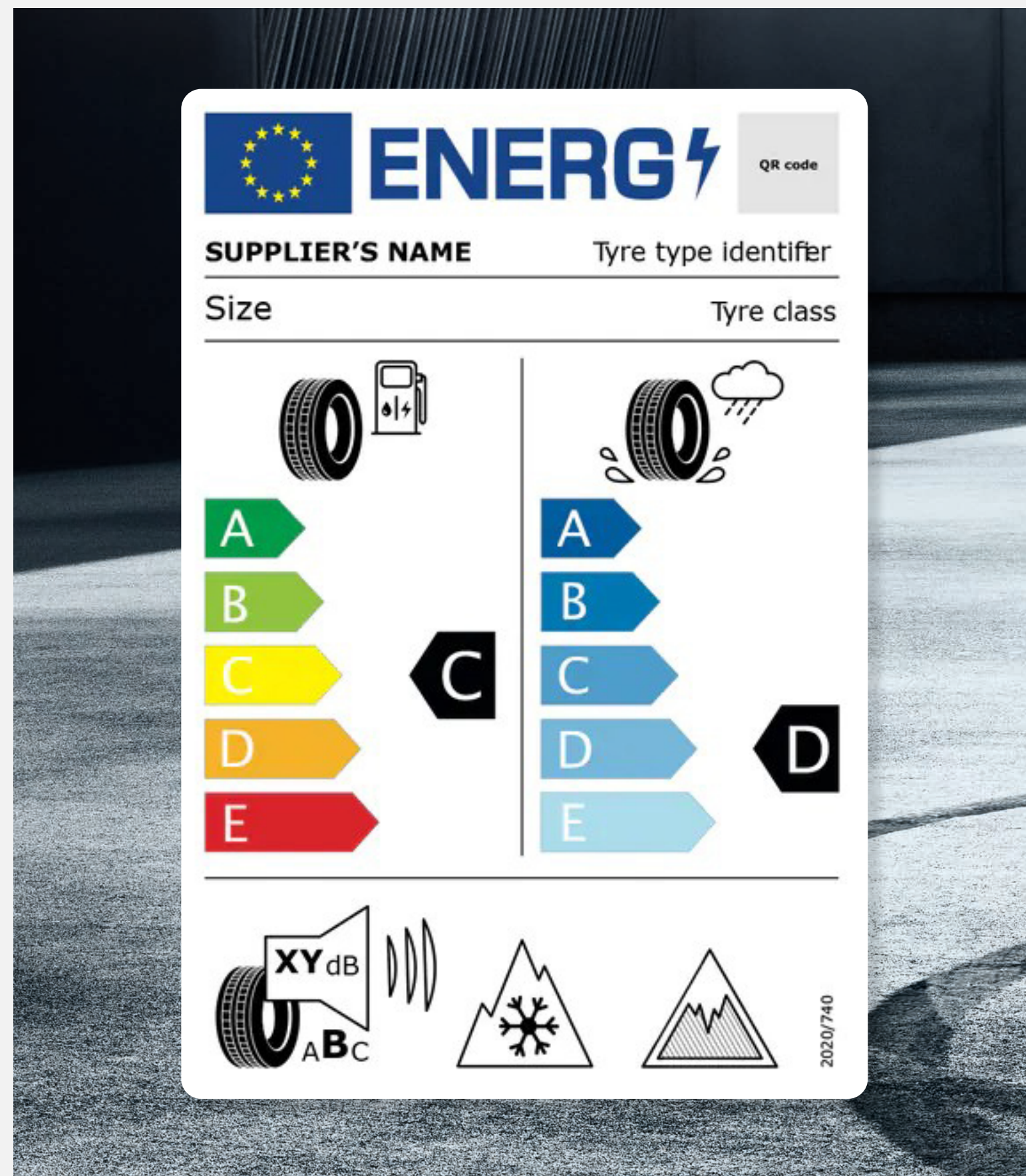

Téléchargement

Toutes les étiquettes des labels pneumatiques sont téléchargeables directement sur le configurateur Audi, disponible à cette adresse :

[Accueil](#) | [Audi.fr](#) | [Audi France](#) >

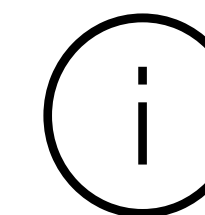

Informations

Pour plus d'informations sur l'étiquetage européen des pneumatiques et comprendre les objectifs de ce nouvel étiquetage, rendez-vous ici :

[Etiquettes énergétiques pneumatiques](#) >



Détails

Les pneumatiques ne sont pas fabriqués par Audi.
La documentation relative aux pneumatiques a été élaborée par le fournisseur de pneumatiques en application du règlement (UE) 2020/740

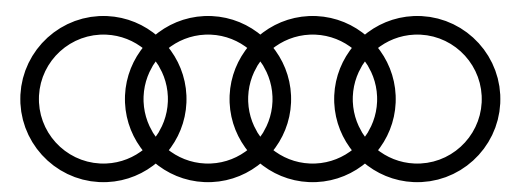

PENSEZ À COVOITURER. #SeDéplacerMoinsPolluer

AUDI FRANCE
BP 62 - 02601 Villers-Cotterêts Cedex

Le modèle, les versions et les équipements présentés dans ce catalogue ainsi que certains services ne sont pas disponibles dans tous les pays. Les automobiles qui figurent sur les photos comportent des équipements en option avec le supplément de prix. Les informations concernant : possibilités de livraison, aspect, performances, dimensions, poids, consommation et frais d'entretien des véhicules correspondent aux données en notre possession à la date de mise en ligne. Les informations contenues dans le présent document sont modifiables à tout moment et sans préavis. Pour plus d'information veuillez vous rapprocher de votre Distributeur Audi.

Les matériaux et composants de ce véhicule ont été conçus pour minimiser leur impact sur l'environnement, dans le respect de la réglementation relative aux véhicules hors d'usage. Ont ainsi été privilégiés des composants et matériaux recyclés et/ou ré-employables et/ou valorisables, visant à faciliter le démontage et la dépollution des véhicules hors d'usage ainsi qu'à préserver l'environnement. Tout véhicule en fin de vie peut être cédé Gratuitement par son dernier propriétaire aux démolisseurs et broyeurs agréés par les services compétents. Pour plus de renseignements sur la cession des véhicules hors d'usage et/ou les dispositifs mis en place pour prévenir les atteintes environnementales, n'hésitez pas à contacter votre distributeur Audi, ou Audi France, 11, avenue de Boursonne - BP 62 - 02601 Villers-Cotterêts Cedex.

Volkswagen Group France, SAS au capital de 198 502 510 €, 11 avenue de Boursonne - 02600 Villers-Cotterêts, RCS Soissons 832 277 370.

www.Audi.fr

