

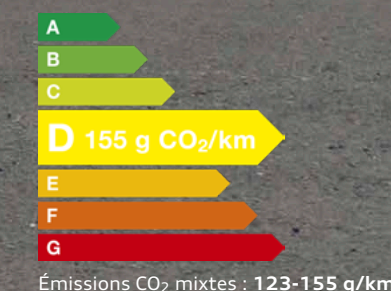

# A1



A1 Sportback



A1 Allstreet





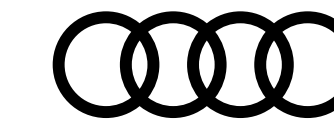

## myAudi

# L'accès numérique à votre Audi. Partout. À tout moment.

### Détails de l'équipement

Votre Audi est unique, comme vous. Pour vous permettre de garder une bonne vue d'ensemble, toutes les données de votre véhicule sont consultables en ligne à tout moment dans les détails d'équipement myAudi.

### Mises à jour de cartes

Toutes les nouvelles routes, tous les blocages : vos données de navigation sont toujours à jour avec myAudi. Régulièrement, des mises à jour de cartes à transférer aisément sur votre Audi sont mises à votre disposition.

### Recherche de concessionnaire

Avec myAudi, vous trouverez aisément et rapidement le Partenaire Audi approprié et accéderez directement à ses principales coordonnées. Vous pourrez également l'enregistrer en tant que Partenaire Audi personnel.

### État du véhicule

Pour recevoir des informations sur votre Audi, vous n'avez pas besoin d'être dedans. myAudi vous fournit à tout moment les informations essentielles telles que les niveaux de carburant et d'huile, les kilomètres parcourus, le statut des portières, les éventuels avertissements et les rendez-vous atelier.

### Galerie de véhicules

Jeter un coup d'œil sur votre Audi – c'est possible à tout moment. Les modèles à partir de 2010 peuvent être visualisés de l'extérieur et de l'intérieur sous différentes perspectives en vues réalistes haute résolution dans la galerie.



## Toujours connecté

Avec Audi connect et l'application myAudi, retrouvez les Informations en temps réel pour votre véhicule.





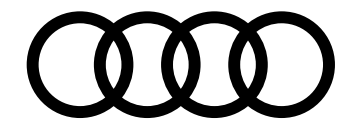

## Un concentré de technologies

Inspirée des modèles mythiques qui ont forgé l'histoire d'Audi en compétition automobile, la deuxième génération de l'Audi A1 est plus athlétique que jamais. A l'intérieur, résolument "digital native", la petite citadine embarque les technologies des plus grandes du moment grâce à l'Audi drive select en option. Quatre modes vous permettent de paramétrer le comportement du véhicule en un clic : auto, dynamic, efficiency et individual.

[Découvrez la gamme](#)



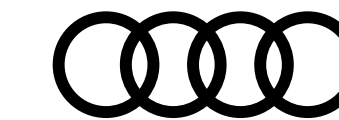

# Structure de gamme A1 Sportback

et finitions

**Avus** [WCF]  
+ 4 000 € vs. Advanced

En savoir plus >



**Black Edition** [WFQ]  
+ 1 550 € vs. S line

En savoir plus >



**Advanced** [WFE]

En savoir plus >



**S line** [WCE]

En savoir plus >





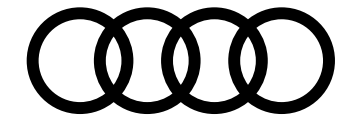

# Structure de gamme A1 allstreet

et finitions

## Avus [WCF]

+ 5 100 € vs. Advanced

En savoir plus >



## Advanced [WAF]

En savoir plus >





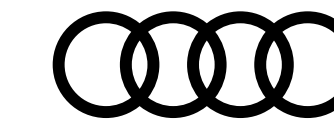

## Tarifs conseillés A1 Sportback

				Advanced [WFE]		S line [WCE]		Black Edition [WFQ]		Avus [WCF]		
	Puissance (CH)	Transmission	Émissions CO <sub>2</sub> WLTP (g/km)	Puissance administrative	Code Modèle	Tarif TTC	Code Modèle	Tarif TTC	Code Modèle	Tarif TTC	Code Modèle	Tarif TTC
<b>Essence</b>												
<b>25 TFSI (1.0 TFSI)</b>	95 ch	BVM 5	125	5	GBABU4	26 700 €	-	-	-	-	-	-
<b>25 TFSI (1.0 TFSI)</b>	95 ch	S tronic 7	128-131	5	GBABUG	28 600 €	GBACUG	31 600 €	-	-	GBABUG	32 600 €
<b>30 TFSI (1.0 TFSI)</b>	116 ch	BVM 6	126-129	6	GBABPC	27 700 €	GBACPC	30 700 €	-	-	GBABPC	31 700 €
<b>30 TFSI (1.0 TFSI)</b>	116 ch	S tronic 7	128-131	6	GBABPG	29 600 €	GBACPG	32 600 €	GBACPG	34 150 €	GBABPG	33 600 €
<b>35 TFSI (1.5 TFSI)</b>	150 ch	S tronic 7	131-137	8	-	-	GBACHG	34 400 €	GBACHG	35 950 €	GBABHG	35 400 €
<b>40 TFSI (2.0 TFSI)</b>	207 ch	S tronic 7	149-155	11	-	-	GBACFG	36 100 €	GBACFG	37 650 €	-	-



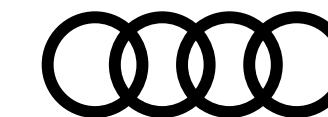

## Tarifs conseillés A1 allstreet

				Advanced [WAF]		Avus [WCF]	
Puissance (CH)	Transmission	Émissions CO <sub>2</sub> WLTP (g/km)	Puissance administrative	Code Modèle	Tarif TTC	Code Modèle	Tarif TTC
<b>Essence</b>							
<b>25 TFSI (1.0 TFSI)</b>	95 ch	BVM 5	5	GBH0U4	26 750 €	-	-
<b>30 TFSI (1.0 TFSI)</b>	116 ch	BVM 6	6	GBH0PC	27 750 €	GBH0PC	33 200 €
<b>30 TFSI (1.0 TFSI)</b>	116 ch	S tronic 7	6	GBH0PG	29 650 €	GBH0PG	35 100 €
<b>35 TFSI (1.5 TFSI)</b>	150 ch	S tronic 7	8	-	-	GBH0HG	36 900 €





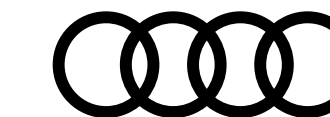

# Extension de garantie A1

	1 an supplémentaire (2 + 1)				2 ans supplémentaires (2 + 2)		3 ans supplémentaires (2 + 3)	
Km	60 000	90 000	120 000	150 000	80 000	120 000	100 000	150 000
Code Option	EA2	EA3	EB4	EB3	EA5	EA6	EA8	EA9
A1	412 €	479 €	499 €	691 €	471 €	594 €	751 €	1 059 €

## Plus serein, plus longtemps

Audi garantit ses voitures 2 ans sans limitation kilométrique. Pour plus de sérénité, il est possible de souscrire un contrat de garantie complémentaire portant la durée de la garantie à 3, 4 ou 5 ans. Cette extension de garantie est strictement le prolongement de la garantie constructeur. La peinture et l'anticorrosion sont respectivement garanties 3 ans et 12 ans.

La périodicité des vidanges est variable. Une alerte sera affichée par l'indicateur de maintenance. L'intervalle entre chaque vidange ne doit pas être supérieur à 30 000 km. Les révisions doivent être effectuées au maximum tous les 2 ans, selon le style de conduite et les conditions d'entretien.

### Offres disponibles :

- Extension de garantie 1 an / 60 000 km, 90 000 km, 120 000 km ou 150 000 km
- Extension de garantie 2 ans / 80 000 km ou 120 000 km
- Extension de garantie 3 ans / 100 000 km ou 150 000 km

Le contrat prend fin lorsque la première des 2 échéances (durée ou kilométrage) est atteinte.

**En cas de défaillance mécanique, électrique, le contrat de garantie permet de bénéficier notamment des réparations et/ou remplacement des pièces suivantes :**

- Moteur
- Boîte de transfert
- Transmission
- Direction, circuit électrique
- Carters
- Boîte de vitesses
- Embrayage (hors disque)
- Système de refroidissement
- Suspensions (hors amortisseurs)
- Suspensions (hors amortisseurs)

Ces interventions doivent être effectuées chez un Partenaire Audi Service. **Le bénéfice de cette extension de garantie n'est pas subordonné à la réalisation des prestations de réparation et d'entretien non couvertes par cette extension de garantie, par un réparateur du réseau agréé AUDI.**

Lors de la revente, le contrat est cessible avec le véhicule, ce qui en augmente la valeur. En cas de revente du véhicule avant le terme du contrat, le nouveau propriétaire bénéficiera des prestations souscrites.

**Conditions Générales de Vente disponibles dans le réseau Audi Service ou sur [www.audi.fr](http://www.audi.fr)**





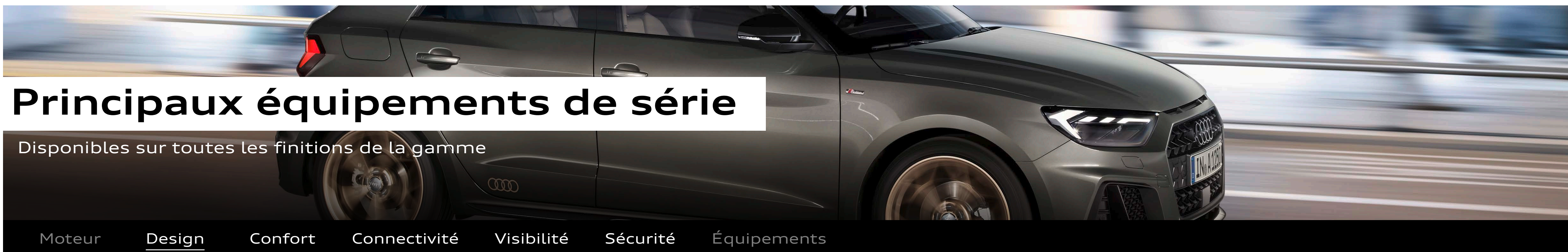
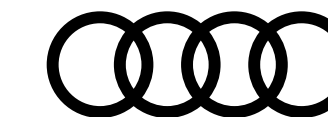

## Design extérieur

**Boîtiers de rétroviseurs extérieurs couleur carrosserie [6FA]**

Sauf Blanc Cortina [B4B4] / rétroviseurs extérieurs noirs grainés

**Calandre en noir mat grainé [-]**

**Châssis de série [1]P]**

Réglage pour un confort de conduite souverain, avec essieu avant à jambe de suspension MacPherson et essieu arrière à bras oscillant

**Diffuseur arrière en noir mat grainé [-]**

**Lèvres de becquet latérales à l'avant en noir mat grainé [-]**

**Prises d'air latérales à l'avant en noir mat grainé [-]**



Rétroviseurs couleur carrosserie [6FA]

## Design intérieur

**Applications décoratives structure polygone en noir [5MA]**

sur le tableau de bord

**Ciel de pavillon en tissu gris titane [6N]**

**Frein à main manuel en revêtement plastique [6PA]**

**Applications décoratives étendues [GT6]**

sur le tableau de bord façon verre en noir

**Applications décoratives étendues non laquées en noir [OUA]**

**Tapis de sol à l'avant et à l'arrière [OTD]**

**Tissu Delta pour sièges standard à l'avant [NOB]**

- Partie centrale des sièges et bourrelets latéraux des sièges en tissu Delta noir
- Panneaux de contre-portes en pellicule noire
- Accoudoir central (si commandé) en tissu uni noir





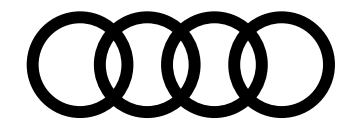

# Principaux équipements de série

Disponibles sur toutes les finitions de la gamme

Moteur Design Confort Connectivité Visibilité Sécurité Équipements

## Confort et vie à bord

### Clé à fréquence radio [4I2]

Verrouille et déverrouille les portes, le capot de coffre et la trappe à carburant ; incluant ouverture/fermeture à distance des vitres

### Climatisation manuelle [KH6]

Rafrâchit ou chauffe l'habitacle du véhicule, réglage manuel de la répartition de l'air, mode recyclage de l'air ambiant manuel, filtre à particules

### Dossier de banquette arrière rabattable [3NZ]

en deux parties 40:60 ou entièrement

### Câbles de recharge pour téléphone portable

Compatibles Apple et Android (Réf.: 850-051-435-F)

### Lève-vitres électriques à l'avant et à l'arrière [4R4]

### Pare-brise en verre athermique [4GF]

### Sièges conducteur et passager avant réglables en hauteur [3L3]

### Sièges standard à l'avant avec réglage manuel [Q1A]

du positionnement en longueur et en hauteur, de l'inclinaison de dossier, de la hauteur des appuie-tête et des ceintures

### Vitres athermiques [4KC]



Climatisation manuelle [KH6]



Sièges standard [Q1A]







# Principaux équipements de série

Disponibles sur toutes les finitions de la gamme

Moteur Design Confort Connectivité Visibilité Sécurité Équipements

## Audio, Navigation, Connectivité et Infodivertissement

### MMI Radio plus [RCP]

- Écran couleur 10,1 pouce (1 280 × 720) incluant MMI touch
- 6 haut-parleurs passifs ; 4 à l'avant avec 40 watts et 2 à l'arrière avec 20 watts
- Appel d'urgence et service Audi connect
- Touches accentuées en noir brillant [GT6]
- Top infotainment MIB3 [I8W]

### Digital cockpit [9S0]

Combiné d'instruments entièrement numérique de 10,25 pouces ; contenus d'affichage :

- Vitesse, heure, kilométrage, température extérieure, jauge de carburant avec autonomie restante, recommandation de rapport de vitesses (pour boîtes mécanique et automatique en mode manuel)
- Station de radio ou titre de musique en cours
- Listes de stations radio et médias
- Affichage dans le style "Classique"
- Si disponible : menu du téléphone (en combinaison avec le volant multifonctions)

L'ordinateur de bord avec mémoire courte et longue durée affiche entre autres des informations sur la consommation moyenne et momentanée de carburant, l'autonomie, la vitesse moyenne ainsi que la durée du trajet et l'itinéraire.

Le programme d'efficacité intégré assiste le conducteur avec différents aperçus des données de consommation et des conseils pour une conduite particulièrement économique ; incluant recommandation de repos

### Interface Bluetooth [9ZX]

Les téléphones portables compatibles Bluetooth peuvent être connectés au véhicule via l'interface.

Les fonctions suivantes sont prises en charge :

- Mains libres dans le véhicule via microphone de plafond et haut-parleurs ; connexion de 2 téléphones (2 × HFP/PBAP)
- Streaming audio Bluetooth (A2DP)
- Affichage des SMS/e-mails (MAP) entrants

### Interface USB de type A [UE4]

pour le chargement d'appareils externes uniquement

### Volant style 3 branches avec multifonctions [1XA]

Volant équipé de 6 touches multifonctions pour permettre une commande confortable des nombreux contenus Infotainment de série et en option



Volant 3 branches avec multifonctions [1XA]



Découvrez toutes les vidéos dédiées sur notre chaîne YouTube





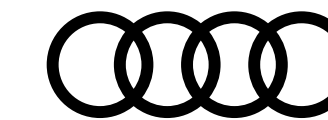

## Principaux équipements de série

Disponibles sur toutes les finitions de la gamme

Moteur Design Confort Connectivité Visibilité Sécurité Équipements

### Éclairage et visibilité

#### Détecteur de pluie et de luminosité [8N6]

pour la commande automatique des feux, des essuie-glace et de la fonction Coming Home/Leaving Home : allumage automatique/extinction temporisée de phares, des feux arrière et de l'éclairage de plaque

#### Éclairage intérieur [QQ0]

Module de pavillon à l'avant et à l'arrière (à ampoules) incluant spots de lecture. Éclairage de coffre à droite

#### Essuie-glace arrière à intermittence [8M1]

#### Feux arrière rouges [8VA]

avec feu de recul blanc et feu de brouillard arrière intégrés à ampoules ; feux de plaque arrière à LED

#### Feux de brouillard arrière [8TB]

#### Phares halogènes [8ID]

avec feux de croisement, feux de route, feux diurnes, feux de position et clignotants à ampoules

#### Rétroviseur intérieur jour/nuit manuel [4L2]

#### Rétroviseurs extérieurs réglables électriquement [6XC]

avec clignotants à LED intégrés





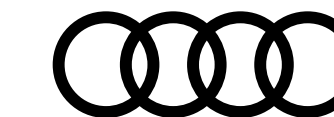

# Principaux équipements de série

Disponibles sur toutes les finitions de la gamme

Moteur Design Confort Connectivité Visibilité Sécurité Équipements

## Sécurité passive du véhicule : protection des occupants

### Appel d'urgence Audi connect & services [NZ4]

Audi connect appel d'urgence & services fait en sorte que vous vous sentiez en sécurité à chaque instant, peu importe les circonstances rencontrées sur votre itinéraire.

Par exemple, dans le cas d'un accident, un appel d'urgence est automatiquement émis au centre d'appel d'urgence Audi. Les informations sur le véhicule sont transmises automatiquement afin de vous apporter assistance aussi vite que possible. Dans le cas d'une panne ou d'un accident mineur, l'assistance de panne en ligne et l'assistance d'incident Audi vous apportent l'aide nécessaire. Cette fonction comprend les services suivants : l'appel d'urgence Audi connect, l'assistance de panne en ligne, l'assistance d'incident Audi et le service d'entretien Audi

### Airbags latéraux à l'avant et système d'airbags de tête [4X3]

Airbags latéraux à l'avant intégrés au dossier des sièges ; avec système d'airbags de tête supplémentaire se déployant devant les vitres latérales et protégeant les passagers avant et ceux des places extérieures arrière en cas de collision latérale

### Affichage de contrôle de pression des pneus [7K1]

Signal visuel et sonore en cas de baisse de pression sur une ou plusieurs roues

### Détecteur d'occupation de sièges [110]

Un signal acoustique et visuel prévient lorsque les ceintures ne sont pas fixées à l'avant. Un signal visuel attire l'attention sur la fixation des ceintures à l'arrière



Découvrez toutes les vidéos dédiées sur notre chaîne  
 YouTube





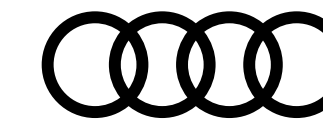

# Principaux équipements de série

Disponibles sur toutes les finitions de la gamme

Moteur Design Confort Connectivité Visibilité Sécurité Équipements

## Sécurité active du véhicule : système d'assistance à la conduite

### Audi pre sense front [6K2]

L'Audi pre sense front détecte, dans les limites du système, à l'aide d'un radar frontal, la zone située devant le véhicule et avertit le conducteur par des signaux visuels et sonores en cas de potentielle situation dangereuse avec des véhicules qui précèdent ou qui sont arrêtés. Si le conducteur ne réagit pas, le dispositif enclenche un coup de frein bref pour attirer l'attention du conducteur. Si après cela, le conducteur n'entreprend aucune action, l'Audi pre sense front engage un freinage complet automatique dans les limites du système. Ainsi, une collision peut être évitée ou sa gravité réduite. La reconnaissance des piétons et des cyclistes enregistre, dans les limites du système, lorsqu'un piéton ou un cycliste se déplace sur la voie de circulation ou la traverse. Le système avertit alors le conducteur par un signal sonore et visuel. Simultanément, le système prépare un éventuel freinage complet et engage un freinage d'urgence automatisé, dans le cas où celui-ci s'avérerait nécessaire, afin d'éviter au maximum une collision ou d'en minimiser les conséquences

### Système de lecture des panneaux de signalisation par caméra [QR9]

### Avertissement de franchissement de ligne [6I3]

L'avertissement de franchissement de ligne aide, dans les limites du système, à éviter que le véhicule s'écarte involontairement de sa trajectoire. Si le système est activé et prêt à l'emploi mais que le conducteur n'a pas enclenché le clignotant, l'avertissement de franchissement de ligne corrige la direction pour éviter que le véhicule ne franchisse les lignes de démarcation détectées. Une fonction supplémentaire de vibration du volant est également réglable selon le souhait du conducteur.

Plage de fonctionnement à partir d'environ 60 km/h jusqu'à 250 km/h maximum

### Limiteur de vitesse [8T9]

Le limiteur de vitesse permet de limiter individuellement la vitesse maximale à partir de 30 km/h, par exemple en agglomération. Lorsque la vitesse maximum définie est atteinte, le véhicule se régule automatiquement. La commande s'effectue par manette séparée. La vitesse maximum paramétrée est affichée dans le combiné d'instruments numérique. La limitation peut être outrepassée à tout moment par un kick-down



Découvrez toutes les vidéos dédiées sur notre chaîne  
 YouTube

## Équipements techniques

### Set de réparation pour pneus [1GB]

avec compresseur 12 volts et produit de colmatage pour les pneus, vitesse maximale autorisée 80 km/h

### Trousse de secours, triangle de présignalisation [1T3]





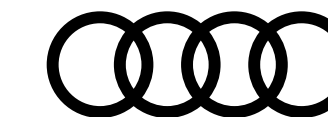

## Finition Advanced pour A1 allstreet [WAF]

Principaux équipements contenus dans la version **Advanced** [WAF]



### Design extérieur

**Hauteur de caisse rehaussée de + 50 mm par rapport à A1 Sportback [-]**

(+ 35 mm via la suspension, + 15 mm via les pneumatiques)

**Grille de calandre octogonale en noir mat [-]**

**Spoiler de toit S line [-]**

**Protection de soubassement et prises d'air latérales en argent aluminium à l'avant et à l'arrière [-]**

**Feux arrière à LED [8VG]**

**Jantes en aluminium coulé style 5 branches en étoile [C2D]**

6,5 J x 16" avec pneus 205/60 R 16

**Moulures de seuil avec insert en aluminium à l'avant [-]**

**Peinture contrastée en Gris Manhattan [-]**



Jantes aluminium 5 branches en étoile[C2D]



Applications décoratives Ardoise[5MB]

### Confort et vie à bord

**Applications décoratives structure polygone en laque fine Ardoise [5MB]**

sur le tableau de bord

**Accoudoirs de portières en matériaux synthétiques à l'avant [7HB]**

**Sièges standard à l'avant en tissu Debut [NOD]**

**Applications décoratives étendues [GT6]**

sur le tableau de bord façon verre en noir

**Applications décoratives étendues en laque diamant Gris Argent [0UK]**





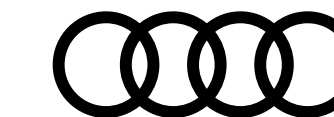

# Finition Advanced pour A1 allstreet [WAF]

Principaux équipements contenus dans la version **Advanced** [WAF]



## Audio, Navigation, Connectivité et Infodivertissement

MMI radio plus [RCP]

Volant en cuir style 3 branches avec multifonctions [1XC]

## Sécurité active du véhicule : système d'assistance à la conduite

Audi parking system à l'arrière [7X1]

Régulateur de vitesse [8T6]



Volant cuir 3 branches multifonctions[1XC]





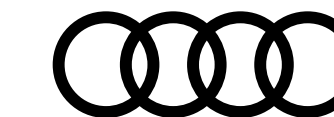

## Finition Advanced [WFE]

Équipements additionnels contenus dans la finition par rapport aux équipements de série



### Design extérieur

Arches de toit et pavillon de couleur contrastée [6H4]

Calandre en Noir Titane [-]

Diffuseur arrière en Noir Titane mat [-]

Encadrement de calandre en Argent Aluminium mat [-]

Jantes en aluminium coulé style 5 branches en V partiellement polies [CQ6]

7,5 J x17" avec pneus : 215/45 R 17

Moules de seuil avec insert en aluminium à l'avant [-]

Phares et feux arrière à LED avec clignotants dynamiques à l'arrière [PX2]

Prises d'air latérales à l'avant en noir mat grainé avec encadrement C en noir titane

Teintes vernies / métallisées / nacrées

Teintes extérieures uniquement en couleur contrastée

Rétroviseurs couleur carrosserie [6FA]

### Confort et vie à bord

Accoudoir central avant [6E3]

Accoudoirs de portières en matériaux synthétiques [7HB]

Applications décoratives structure polygone en laque fine Ardoise sur le tableau de bord [5MB]

Pare-brise en verre athermique avec bande grise sur la partie supérieure du pare-brise [4GP]

Sièges Sport à l'avant [PS1]

Surfaces d'accentuation en laque diamant Gris Argent [OUK]

Tissu Novum pour sièges Sport à l'avant [NOL]

Pack Rangement [QE1]



Applications décoratives Ardoise[5MB]



Applications décoratives verre en noir [GT6]





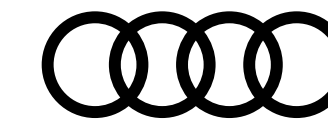

# Finition Advanced [WFE]

Équipements additionnels contenus dans la finition par rapport aux équipements de série



## Confort et vie à bord... suite

Climatisation automatique confort 2 zones [9AK]

## Audio, Navigation, Connectivité et Infodivertissement

Audi smartphone interface [UI2]

Volant en cuir style 3 branches avec multifonctions [1XC]

Rétroviseurs extérieurs réglables, dégivrants et rabattables électriquement [6XE]

## Sécurité active du véhicule : système d'assistance à la conduite

Audi parking system à l'arrière [7X1]

Régulateur de vitesse [8T6]



Climatisation automatique [9AK]



Volant 3 branches multifonction plus [1XC]

## Options disponibles avec la finition A1 Advanced

Assistant de démarrage en côte (de série sur boîte S tronic) [UG1]

Clé confort [4I3]

Pack Coffre [3GD]

Roue de secours temporaire pour vitesse maximale 80 km/h Comprend pack Coffre [3GD] ainsi que l'outil de bord et le cric [1G9]

Caméra de recul [KA2]

Attention : force le système d'aide au stationnement plus [7X2]

Pack esthétique noir [4ZD]

### Advanced [WFE]

70 €

440 €

60 €

160 €

400 €

510 €





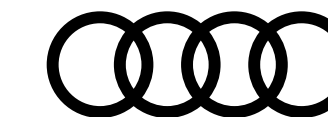

## Finition S line [WCE]

Équipements additionnels contenus dans la finition par rapport aux équipements de série



### Design extérieur

Phares et feux arrière à LED avec clignotants dynamiques à l'arrière [PX2]

Pare-chocs S line [-]

Boîtiers de rétroviseurs en gris platine (uniquement de série sur 40 TFSI) [6FX]

Encadrement de calandre en Argent Aluminium mat [-]

Encadrement des prises d'air latérales en Noir Titane [-]

Lame de pare-chocs avant en Gris Platine mat [-]

Bas de caisse dans la couleur de carrosserie [-]

Emblème S line sur les ailes avant [-]

Diffuseur en Noir Titane mat [-]

Grille de diffuseur arrière : Noir Titane mat [-]

Barrette du diffuseur arrière : Gris Platine mat [-]

Becquet de pavillon S line [-]

Jantes en aluminium coulé style 5 branches dynamiques [C2L]

6,5 J x 16" avec pneus 195/55 R 16

Jantes en aluminium coulé style 5 branches doubles (style S) [C11]

partiellement polies, 7,5 J x 17" avec pneus 215/45 R 17 (uniquement de série sur 35 TFSI)

Jantes en aluminium coulé style 5 branches avec inserts en plastique [COU]

Gris Platine mat, 7,5 J x 17" avec pneus 215/45 R 17 (uniquement de série sur 40 TFSI)

Châssis standard. Châssis Sport [1JS] en option gratuite [1P]

Sticker quatre anneaux au bas des portières arrière (uniquement avec 40 TFSI) [-]



Phares à LED [PX2]



feux arrière à LED dynamiques [PX2]





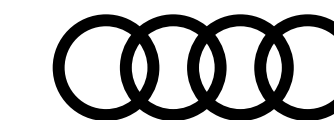

## Finition S line [WCE]

Équipements additionnels contenus dans la finition par rapport aux équipements de série



### Confort et vie à bord

Applications décoratives structure polygone en laque diamant Gris Argent [5M]]

Climatisation automatique confort 2 zones [9AK]

Pare-brise en verre athermique avec bande grise [4GP]

Applications décoratives étendues en laque Quartz Gris structuré [0UL]

Rétroviseurs extérieurs réglables électriquement et dégivrants avec clignotants à LED intégrés [6XD]

Style aluminium à l'intérieur [Q1]

Rétroviseur intérieur jour/nuit automatique [4L6]

Sièges Sport cuir/tissu avec surpiqûre contrastée et estampillage S sur le dossier des sièges avant [Q4H/N7V]

Pédalier en acier inoxydable [VF2]

Pommeau de levier/sélecteur de vitesses en cuir perforé [-]

Moultures de seuil avec insert en aluminium à l'avant [VT5]

Tapis complémentaires à l'avant et à l'arrière avec surpiqûres contrastées [-]

Surpiqûres contrastées en argent fin [-]

Ciel de pavillon en tissu noir [6NQ]



Applications décoratives [5M]]





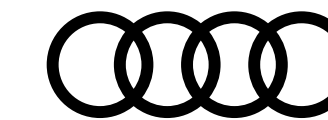

## Finition S line [WCE]

Équipements additionnels contenus dans la finition par rapport aux équipements de série



### Audio, Navigation, Connectivité et Infodivertissement

Volant en cuir style 3 branches avec multifonctions plus [1XW]

Audi virtual cockpit [9S1]

Audi smartphone interface [UI2]

### Sécurité active du véhicule : système d'assistance à la conduite

Audi parking system à l'arrière [7X1]

Régulateur de vitesse [8T6]

Audi drive select [2H4]

Sauf 25 TFSI

Pack Performance dynamique [PA2 / PA5]

(uniquement de série sur 40 TFSI)



Volant 3 branches multifonction plus [1XW]

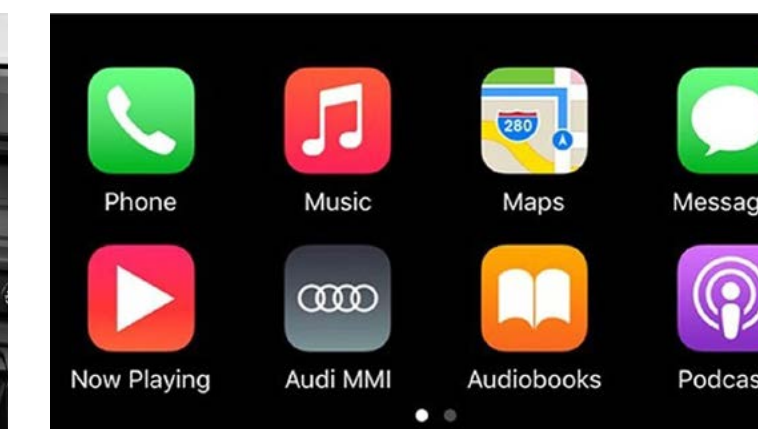

Audi smartphone interface [UI2]







# Série limitée Black Edition [WFQ]

Équipements additionnels contenus dans la finition par rapport à la version **S line** [WCE] + **1 550 €**



## Design extérieur

Pack Esthétique Noir plus [4ZP]

Vitres arrières surteintées [4KF]

Jantes en aluminium Coulé Audi sport style 5 branches, gris graphite et finition haute brillance [C5I]

Pack Contraste [6FE] ou [6FA] pour Noir Mythic et Blanc Cortina

## Confort et vie à bord

Clé confort [4I3]

Volant Sport contour en cuir style 3 branches à méplat avec multifonctions plus [2PF]

## Sécurité active du véhicule : système d'assistance à la conduite

Caméra de recul [KA2]

Système d'aide au stationnement plus [7X2]

## Options disponibles

Accoudoir central [6E3]

170 €

Assistant de maintien de vitesse adaptatif [PCG]

600 €

Assistant feux de route [8G1]

150 €

Sièges avant chauffants [4A3]

340 €

Volant Sport contour en cuir style 3 branches [2PK]

285 €

à méplat avec multifonctions plus et palettes de changement de vitesse

Rétroviseurs extérieurs réglables, dégivrants et rabattables électriquement [6XE]

160 €

Jantes en aluminium coulé Audi Sport [F41]

style 5 rayons Y, noir métallisé, finition haute brillance, noircie, 7,5 x 18", pneus : 215/40 R18. non disponible sur le moteur 30 TFSI

Pour le moteur 35 TFSI

800 €

Pour le moteur 40 TFSI

600 €

Pack éclairage d'ambiance plus [QQ2]

340 €

Audi phone box [9ZE]

400 €

Roue de secours temporaire pour vitesse maximale 80 km/h.

160 €

Comprend pack Coffre [3GD] ainsi que l'outil de bord et le cric [1G9]

Teinte métallisée / nacrée

650 €



Jantes en aluminium coulé Audi Sport style 5 rayons Y, noir métallisé, finition haute brillance [F41]



Volant Sport contour en cuir style 3 branches à méplat et palettes [2PK]







## Finition Avus [WCF]

Équipements additionnels contenus dans la finition par rapport à la version **Advanced** [WAF] **+ 5 100 €**



### Design extérieur

Phares et feux arrière à LED avec clignotants dynamiques à l'arrière [PX2]

Jantes en aluminium coulé style 10 branches en turbine [C2P]  
6,5 J x 16 avec pneus 195/55 R 16

Jantes en aluminium coulé style 5 branches en étoile [CP4]  
7,5 J x 17" avec pneus 215/45 R 17 (uniquement de série sur 35 TFSI)

### Confort et vie à bord

Applications décoratives structure polygone en laque fine Ardoise sur le tableau de bord [5MB]

Climatisation automatique confort 2 zones [9AK]

Applications décoratives étendues en laque diamant Gris Argent [0UK]

Rétroviseurs extérieurs réglables, dégivrants et rabattables électriquement [6XE]

Style aluminium à l'intérieur [Q1]

Rétroviseur intérieur jour/nuit automatique [4L6]

Accoudoir central avant : avec vide-poches rabattable, inclinaison réglable [6E3]

Sièges Sport en cuir à l'avant [Q4H/N4M]

Pack Éclairage [QQ1]

Clé confort [4I3]



Phares à LED [PX2]





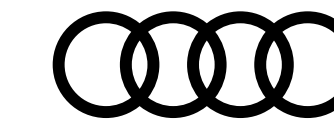

## Finition Avus [WCF]

Équipements additionnels contenus dans la finition par rapport à la version **Advanced** [WAF] **+ 5 100 €**



### Audio, Navigation, Connectivité et Infodivertissement

Navigation MMI plus avec MMI touch [PNA]

Volant en cuir style 3 branches avec multifonctions plus [1XW]

Audi virtual cockpit [9S1]

### Sécurité active du véhicule : système d'assistance à la conduite

Audi parking system plus [7X2]

Audi drive select [2H5]

Sauf 25 TFSI



Volant 3 branches multifonction plus [1XW]



Audi virtual cockpit [9S1]





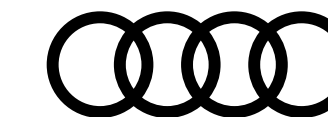

## Finition Avus pour A1 allstreet [WCF]

Équipements additionnels contenus dans la finition par rapport à la version **Advanced pour A1 allstreet** [WAF] + 5 100 €



### Design extérieur

Phares et feux arrière à LED avec clignotants dynamiques à l'arrière [2X2]

Jantes en aluminium coulé style 5 branches en Y [CU6]  
7 J x 17" avec pneus 205/55 R 17

### Confort et vie à bord

Applications décoratives structure polygone en laque fine Ardoise sur le tableau de bord [5MB]

Climatisation automatique confort 2 zones [9AK]

Applications décoratives étendues en laque diamant Gris Argent [0UK]

Rétroviseurs extérieurs réglables, dégivrants et rabattables électriquement [6XE]

Style aluminium à l'intérieur [Q1]

Accoudoirs de portières en matériaux synthétiques à l'avant [7HB]

Rétroviseur intérieur jour/nuit automatique [4L6]

Accoudoir central avant : avec vide-poches rabattable, inclinaison réglable [6E3]

Sièges Sport en cuir à l'avant [Q4H/N4M]

Pack Éclairage [QQ1]

Clé confort [4I3]



Jantes aluminium 5 branches en Y [CU6]



Sièges Sport en cuir à l'avant [Q4H]





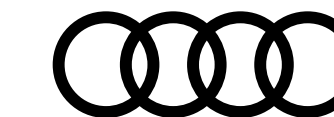

## Finition Avus pour A1 allstreet [WCF]

Équipements additionnels contenus dans la finition par rapport à la version **Advanced pour A1 allstreet** [WAF] + 5 100 €



### Audio, Navigation, Connectivité et Infodivertissement

Navigation MMI plus avec MMI touch [PNA]

Volant en cuir style 3 branches avec multifonctions plus [1XW]

Audi virtual cockpit [9S1]

### Sécurité active du véhicule : système d'assistance à la conduite

Audi parking system plus [7X2]

Audi drive select [2H5]

Sauf 25 TFSI



Volant 3 branches multifonction plus [1XW]



Audi virtual cockpit [9S1]







# Teintes extérieures

## Teinte vernie

### Blanc Cortina [B4B4]

Rétroviseurs en plastique noir mat. Ajouter l'option [6FA], Boitiers de rétroviseurs extérieurs couleur carrosserie, pour avoir les rétroviseurs en Blanc Cortina.

## Teintes métallisées

### Blanc Glacier [2Y2Y]

### Noir Mythic [0E0E]

### Gris Chronos [Z7Z7]

### Bleu Navarre [2D2D]

### Argent Rosé [N8N8]

### Gris Manhattan [H1H1]

Attention : Indisponible sur A1 allstreet

### Rouge Progressif [B1B1]

### Vert District [M4M4]

## Teinte nacrée

### Gris Flèche [1X1X]

Attention : Oblige l'option pack Contraste [6FB] sur A1 allstreet

	Advanced [WAF]	S line [WCE]	Black Edition [WFQ]*	Avus [WCF]
Blanc Cortina [B4B4]	Gratuit	Gratuit	Gratuit*	Gratuit
Blanc Glacier [2Y2Y]	650 €	650 €	650 €* 650 €*	650 €
Noir Mythic [0E0E]	650 €	650 €	650 €* 650 €*	650 €
Gris Chronos [Z7Z7]	—	650 €	650 €* 650 €*	—
Bleu Navarre [2D2D]	650 €	650 €	650 €* 650 €*	650 €
Argent Rosé [N8N8]	650 €	650 €	650 €* 650 €*	650 €
Gris Manhattan [H1H1]	650 €	—	—	650 €
Rouge Progressif [B1B1]	650 €	650 €	650 €* 650 €*	650 €
Vert District [M4M4]	650 €	650 €	650 €* 650 €*	650 €
Gris Flèche [1X1X]	650 €	650 €	650 €* 650 €*	650 €

## Teinte vernie



Blanc Cortina [B4B4]

## Teintes métallisées



Blanc Glacier [2Y2Y]

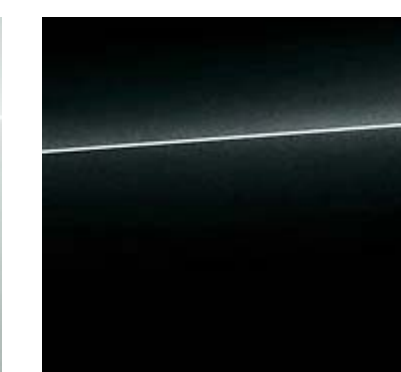

Noir Mythic [0E0E]

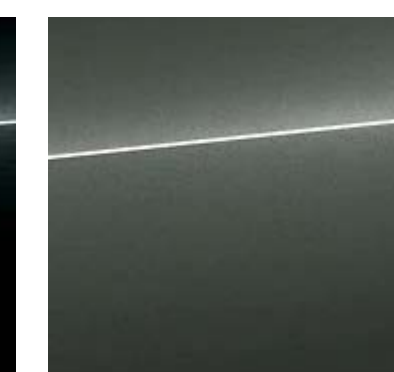

Gris Chronos [Z7Z7]

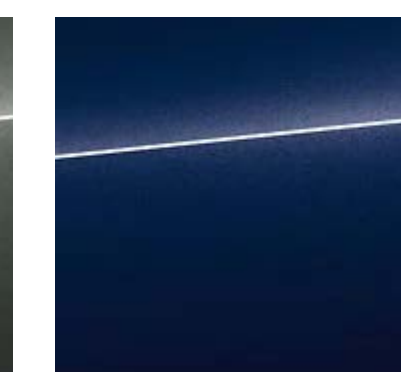

Bleu Navarre [2D2D]



Argent Rosé [N8N8]

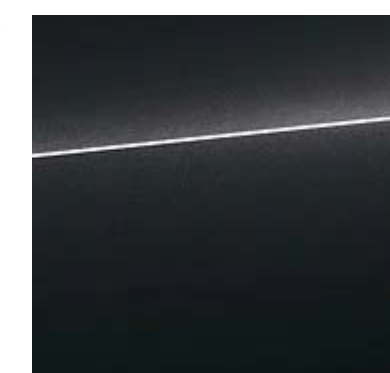

Gris Manhattan [H1H1]



Rouge Progressif [B1B1]



Vert District [M4M4]

## Teinte nacrée



Gris Flèche [1X1X]

\*Pour l'édition limitée Black Edition, sélectionnez le code de la teinte souhaitée et le code OE. Exemple pour le Bleu Navarre [2D0E].

— : non proposé.



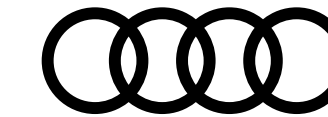

# Packs Contraste

## Arches de toit et pavillon

**Gris Manhattan** [6H4] + code couleur ext. [XXH1]<sup>(1)</sup>

**Attention** : Indisponible avec Blanc Cortina. Gris Chronos uniquement disponible en contraste Noir Mythic.

**Noir Mythic** [6H4] + code couleur ext. [XXOE]<sup>(1)</sup>

**Attention** : Indisponible avec Blanc Cortina. Gris Chronos uniquement disponible en contraste Noir Mythic.

## Pack Contraste I

**Gris Manhattan** [6FB] + code couleur ext. [XXH1]<sup>(1)</sup>

Boîtiers de rétroviseurs extérieurs, coloris de la lèvre de pare-chocs avant en Gris Manhattan (sauf sur S line)

**Attention** : Indisponible avec Blanc Cortina. Gris Chronos uniquement disponible en contraste Noir Mythic.

**Noir Mythic** [6FB] + code couleur ext. [XXOE]<sup>(1)</sup>

Boîtiers de rétroviseurs extérieurs, coloris de la lèvre de pare-chocs avant en Noir Mythic (sauf sur S line)

**Attention** : Indisponible avec Blanc Cortina. Gris Chronos uniquement disponible en contraste Noir Mythic.

## Pack Contraste II (Indisponible sur A1 allstreet)

**Gris Manhattan** [6FE] + code couleur ext. [XXH1]<sup>(1)</sup>

Boîtiers de rétroviseurs extérieurs, coloris de la lèvre de pare-chocs avant en Gris Manhattan (sauf sur S line), bas de caisse

**Attention** : Indisponible avec Blanc Cortina. Gris Chronos uniquement disponible en contraste Noir Mythic.

**Noir Mythic** [6FE] + code couleur ext. [XXOE]<sup>(1)</sup>

Boîtiers de rétroviseurs extérieurs, coloris de la lèvre de pare-chocs avant en Noir Mythic (sauf sur S line), bas de caisse

**Attention** : Indisponible avec Blanc Cortina. Gris Chronos uniquement disponible en contraste Noir Mythic.

## Pack Contraste III (Uniquement avec 40 TFSI)

**Gris Platinum** [6FY] + code couleur ext. [XXXX] ou [XXH1] ou [XXOE]<sup>(1)</sup>

Bas de caisse Gris Platinum

**Attention** : Indisponible avec Blanc Cortina. Gris Chronos uniquement disponible en contraste Noir Mythic.

Advanced [WAF]	S line [WCE]	Avus [WCF]
450 €	450 €	450 €
450 €	450 €	450 €
120 €	120 €	120 €
120 €	120 €	120 €
—	280 €	—
—	280 €	—
—	170 €	—



Arches de toit et pavillon [6H4]



Pack Contraste I [6FB]



Pack Contraste II [6FE]

(1) Exemple : En présence de 6H4/6FB/6FE seuls ou en combinaisons alors il faut combiner couleur extérieure et couleur de contraste. Si couleur extérieure Blanc Glacier [2Y2Y] avec toit contrasté Noir Mythic, alors renseigner code option [6H4] sur la commande avec couleur extérieure [2Y0E]. **Attention**, la couleur de contraste doit toujours être la même dans le cadre d'une combinaison toit contrasté et Pack Contraste I ou II. Le pack Contraste III n'impose pas de couleur de contraste. Il peut donc être commandé en combinaison avec une peinture intégrale [XXXX], ou une peinture en contraste [XXOE] / [XXH1].





# Jantes

A1 Sportback

16"

## Jantes en aluminium coulé [C2P]

style 10 branches en turbines, 6,5 J x 16", pneus : 195/55 R 16

25/30 TFSI

S line  
[WCE]

—

Avus [WCF]

S

35 TFSI

—

—

40 TFSI

—

—



Aluminium coulé [C2P]



Aluminium coulé [C2B]

## Jantes en aluminium coulé [C2B]

style aéro 5 bras, 6,5 J x 16", pneus : 195/55 R 16

25/30 TFSI

S

—

35 TFSI

—

—

40 TFSI

—

—



Aluminium coulé [C2D]

## Jantes en aluminium coulé [C2D]

style 10 branches, 6,5 J x 16", pneus : 195/55 R 16

25/30 TFSI

—

280 €

35 TFSI

—

—

40 TFSI

—

—

S : proposé en série, — : non proposé.





# Jantes

A1 Sportback ... suite

17"

**Jantes en aluminium coulé style 5 bras (style S) [C5Q]**  
7,5 J x 17", pneus : 215/45 R 17

	S line [WCE]	Avus [WCF]
25/30 TFSI	1 060 €	—
35 TFSI	S	—
40 TFSI	Gratuit	—



5 bras (style S) [C5Q]



5 branches en étoile [CP4]

**Jantes en aluminium coulé style 5 branches en étoile [CP4]**  
7,5 J x 17", pneus : 215/45 R 17

25/30 TFSI	890 €	890 €
35 TFSI	Gratuit	S
40 TFSI	Gratuit	—



5 branches, inserts noir [CP3]



5 branches en V polies [CQ6]

**Jantes en aluminium coulé style 5 branches avec inserts en plastique noir [CP3]**  
7,5 J x 17", pneus : 215/45 R 17

25/30 TFSI	1 060 €	1 060 €
35 TFSI	230 €	230 €
40 TFSI	S	—

**Jantes en aluminium coulé style 5 branches en V partiellement polies [CQ6]**  
7,5 J x 17", pneus : 215/45 R 17

25/30 TFSI	1 060 €	1 060 €
35 TFSI	170 €	170 €
40 TFSI	Gratuit	—

**Jantes en aluminium Coulé Audi sport style 5 branches, gris graphite et finition haute brillance [C5I]**  
7,5 J x 17", pneus : 215/45 R 17

25/30 TFSI	1 600 €	—
35 TFSI	700 €	—
40 TFSI	510 €	—



style 5 branches [C5I]

S : proposé en série, — : non proposé.





# Jantes

A1 Sportback ... suite

18"

## Jantes en aluminium coulé Audi Sport [CV1]

style 7 branches en hélice noir anthracite brillant, polies brillant, 7,5 J x 18", pneus : 215/40 R 18

25/30 TFSI

S line  
[WCE]

Avus [WCF]

—

2 235 €

35 TFSI

1 400 €

1 400 €

40 TFSI

1 200 €

—



style 7 rayons Y [CV1]



style 5 rayons Y [F41]

## Jantes en aluminium coulé Audi Sport [F41]

style 5 rayons Y, noir métallisé, finition haute brillance, noircie, 7,5 J x 18", pneus : 215/40 R18

25/30 TFSI

—

—

35 TFSI

1 500 €

—

40 TFSI

1 300 €

—

S : proposé en série, — : non proposé.





# Jantes

A1 allstreet

## 16"

### Jantes en aluminium coulé [C2D]

style 10 branches, 6,5 x 16", pneus : 205/60 R 16

### Jantes en aluminium coulé [CU6]

style Advanced 5 branches en Y, 7 J x 17", pneus : 205/55/17

## 17"

### Jantes en aluminium coulé [CP9]

style Advanced 5 branches, contrastées gris avec faces polies, 7,5 J x 17", pneus : 205/55 R 17

	Advanced [WAF]	Avus [WCF]
25/30 TFSI	S	—
35 TFSI	—	—
25/30 TFSI	780 €	S
35 TFSI	S	S
25/30 TFSI	960 €	180 €
35 TFSI	180 €	180 €



Aluminium coulé [C2D]



Aluminium coulé [CU6]



Aluminium coulé [CP9]

S : proposé en série, — : non proposé.



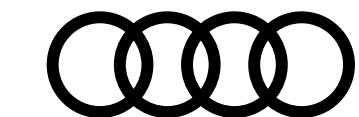

# Sièges

En fonction des finitions

## Sièges Standards [Q1A]

### Sièges Sport [Q4H]

- Avec appui lombaire manuel à 2 axes
- Avec bourrelets latéraux enveloppants pour un meilleur maintien en virage

Advanced [WAF]	S line [WCE]	Avus [WCF]
S	—	—
—	S	S

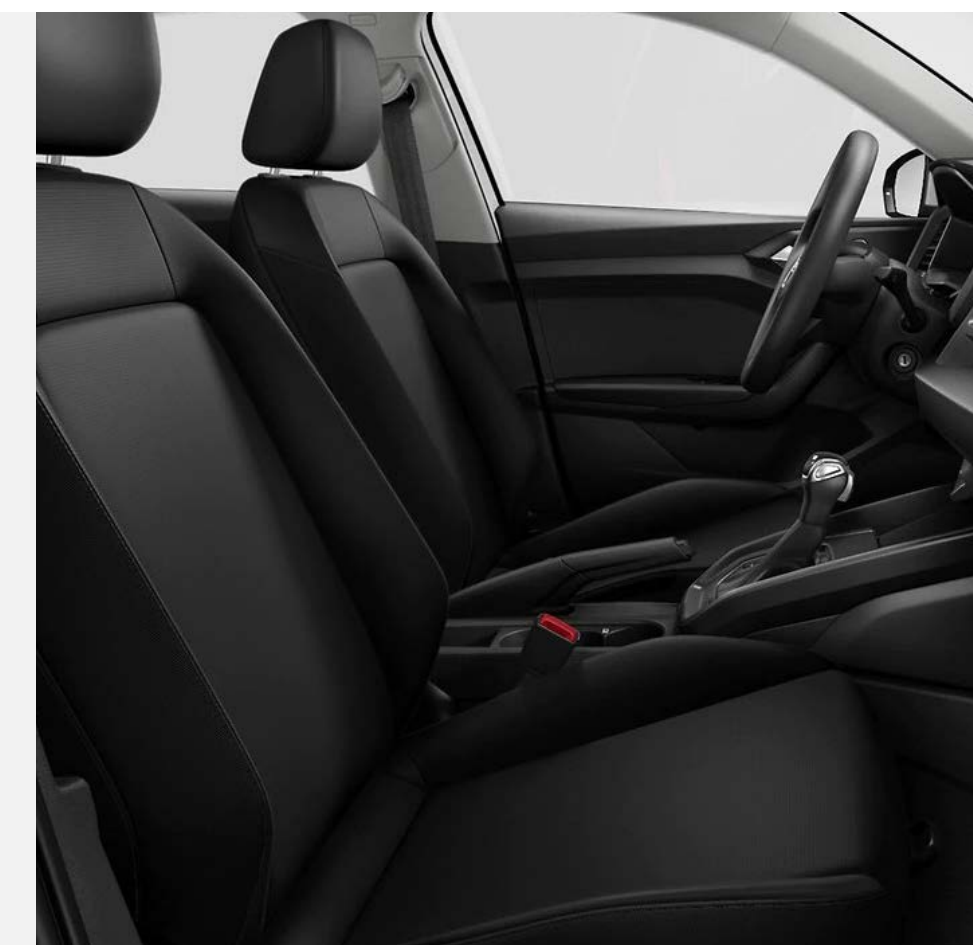

Sièges Standards [Q1A]

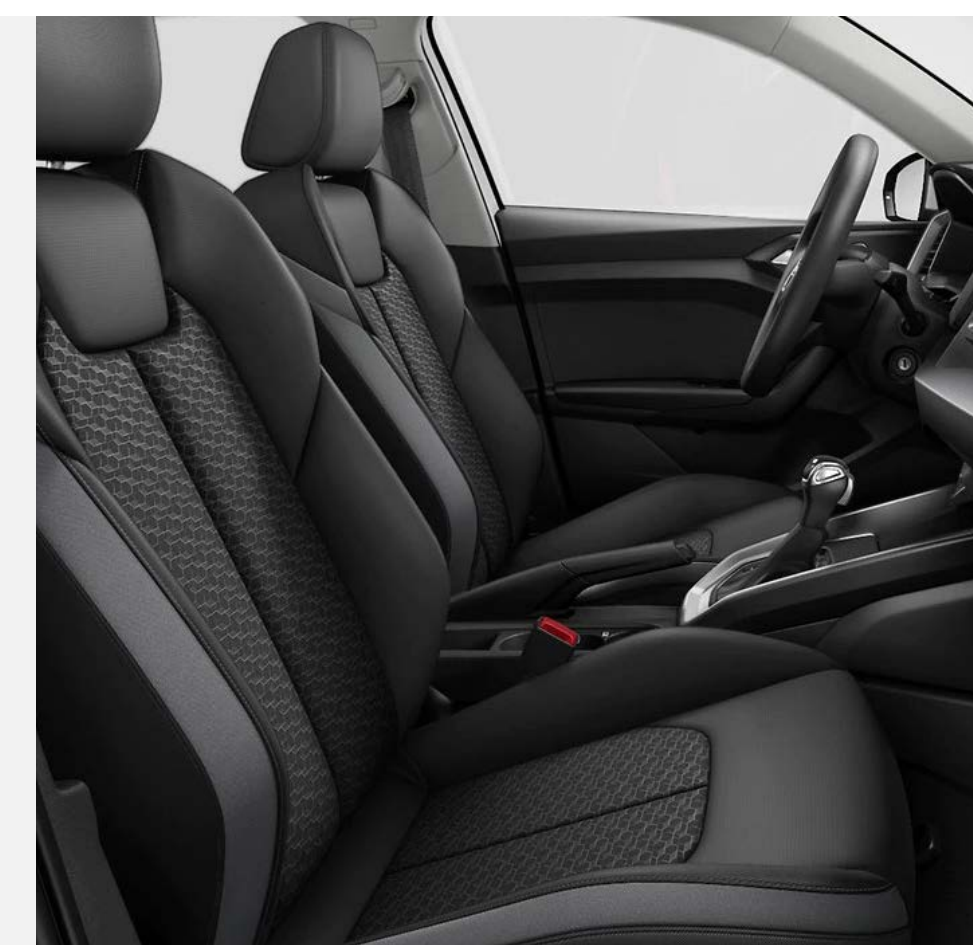

Sièges Sport [Q4H]

S : proposé en série, — : non proposé.



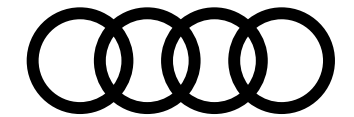

# Selleries

En fonction des finitions

## Sièges standards [Q1A]

**Tissu Delta** [NOB]

**Tissu Debut** [NOD]

## Sièges Sport [Q1D]

**Cuir / Tissu** [N7V]

**Cuir** [N4M]

**Cuir / Dinamica** [N5K]

Coloris intérieur						Advanced [WAF]	S line [WCE]	Avus [WCF]
Code intérieur	Assise centrale/côtés	Surpiqûres	Tableau de bord haut/bas	Tapis - Moquette /ciel de pavillon				
<b>YM</b>	Noir/Noir	Noir	Noir/Noir	Gris Titane	—	—	—	
<b>KR</b>	Noir-Noir/Gris Acier	Noir	Noir/Noir	Gris Titane	S	—	—	
<b>TV</b>	Noir/Noir	Argent Fin	Noir/Noir	Gris Titane	—	S	—	
<b>ZV</b>	Gris Granit/Gris Granit Acier	Noir	Noir/Noir	Gris Titane	—	—	S	
<b>TV</b>	Noir/Noir	Argent Fin	Noir/Noir	Gris Titane	—	560 €	—	

## Sièges standards [Q1A]



[NOB] - YM



[NOD] - KR

## Sièges Sport [Q1D]



[N7V] - TV



[N4M] - ZV



[N5K] - TV

S : proposé en série, — : non proposé.



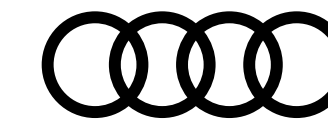

# Volants

## Volants en cuir multifonction avec palettes

### Volant style 3 branches avec multifonctions [1XA]

Volant réglable manuellement en hauteur et en profondeur. Le volant est équipé de 6 touches multifonctions pour permettre une commande confortable des nombreux contenus Infotainment de série et en option

### Volant en cuir style 3 branches avec multifonctions [1XC]

Fonctionnalités identiques à 1XA

### Volant en cuir style 3 branches avec multifonctions plus [1XW]

Le volant est équipé de 12 touches multifonctions pour permettre une commande confortable des nombreux contenus Infotainment de série et en option

### Volant en cuir style 3 branches avec multifonctions plus et palettes de changement de vitesses [1XX]

Fonctionnalités identiques à 1XW

### Volant Sport contour en cuir style 3 branches à méplat avec multifonctions plus [2PF]

Fonctionnalités identiques à 1XW.

Le volant Sport contour en cuir exprime sans aucun compromis la dynamique et la sportivité, et se tient encore mieux entre les mains grâce à sa jante plus prononcée

### Volant Sport contour en cuir style 3 branches à méplat avec multifonctions plus et palettes de changement de vitesses [2PK]

Fonctionnalités identiques à 2PF

Advanced [WAF]	S line [WCE]	Avus [WCF]
–	–	–
S	–	–
–	S	S
255 €	155 €	155 €
–	155 €	155 €
–	285 €	285 €



Multifonctions [1XA]



Cuir, multifonctions [1XC]



Multifonctions plus [1XW]



Multifonctions plus, palettes [1XX]



Cuir, méplat, multifonctions plus [2PF]



Cuir, méplat, multifonctions +, palettes [2PK]

S : proposé en série, – : non proposé.





# Inserts décoratifs

## Applications décoratives

### Étendues sur le tableau de bord noir mat [GT0]

du vide-poches sur le tableau de bord jusqu'aux triangles de portières avant en noir mat

### Étendues sur le tableau de bord façon verre en noir [GT6]

de l'écran couleur MMI touch jusqu'aux triangles de portières avant façon verre en noir

### Structure polygone en noir [5MA]

### Structure polygone en laque fine Ardoise [5MB]

### Structure polygone en laque diamant Gris Argent [5M]]

### Étendues non laquées en noir [0UA]

dans l'insert du diffuseur d'air et de la console centrale ainsi que dans la poignée de la commande intérieure de verrouillage des portières

### Étendues en laque diamant Gris Argent [0UK]

dans l'insert du diffuseur d'air et de la console centrale ainsi que dans la poignée de la commande intérieure de verrouillage des portières

### Étendues en laque Quartz Gris [0UL]

structuré dans l'insert du diffuseur d'air et de la console centrale ainsi que dans la poignée de la commande intérieure de verrouillage des portières

	Advanced [WAF]	S line [WCE]	Avus [WCF]
Étendues sur le tableau de bord noir mat [GT0]	—	—	—
Étendues sur le tableau de bord façon verre en noir [GT6]	S	S	S
Structure polygone en noir [5MA]	—	—	—
Structure polygone en laque fine Ardoise [5MB]	S	—	S
Structure polygone en laque diamant Gris Argent [5M]]	—	S	—
Étendues non laquées en noir [0UA]	—	—	—
Étendues en laque diamant Gris Argent [0UK]	S	—	S
Étendues en laque Quartz Gris [0UL]	—	S	—



Étendues sur tableau de bord noir mat [GT6]



Structure noir [5MA]



Structure laque fine Ardoise [5MB]



Structure laque diamant Gris Argent [5M]]

S : proposé en série, — : non proposé.



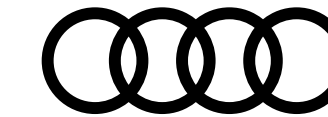

# Options

## Châssis, transmission et suspensions

### Audi drive select [2H5]

Réglage des caractéristiques individuelles du véhicule selon les modes disponibles

- Auto
- Dynamic
- Efficiency
- Individual

Offre un accès aux caractéristiques du moteur, à la direction assistée et aux systèmes en option tels que la boîte de vitesses S tronic, l'assistant de maintien de vitesse adaptatif et le son du moteur. Grâce au mode efficiency, le moteur, la boîte de vitesses, la climatisation ainsi que l'assistant de maintien de vitesse adaptatif en option et le régulateur de vitesse disposent d'un niveau de consommation optimisé. Indisponible sur 25 TFSI

### Châssis Sport [1JS]

avec réglage plus dynamique des ressorts et amortisseurs pour un contact direct avec la route et un comportement sportif ; avec essieu avant à jambe de suspension MacPherson et essieu arrière à bras oscillant

**Attention :** Indisponible sur A1 allstreet

### Pack Performance dynamique (de série sur 40 TFSI) [PA2/PA5<sup>(1)</sup>]

- Châssis Sport avec amortisseurs commutables (deux types de suspension paramétrables. Option gratuite sur 40 TFSI. Par défaut, la suspension équivaut au châssis standard [1JP], puis peut être commutée en équivalent du châssis Sport [1JS])
- Freins à disque avec étriers de frein laqués rouges
- Audi drive select
- Actionneur de son
- Sur A1 allstreet, le châssis est surélevé de 35 mm par rapport à A1 Sportback

### Roue de secours temporaire pour vitesse maximale 80 km/h [1G9]

Comprend pack Coffre [3GD] ainsi que l'outil de bord et le cric

Advanced [WAF]	S line [WCE]	Avus [WCF]
—	S	S
—	Gratuit	—
—	840 €	—
160 €	160 €	160 €



Audi drive select [2H5]

S : proposé en série, — : non proposé. (1) pour A1 Sportback 30/35 TFSI choisir PA5. PA2 pour toutes autres motorisations et sur toutes A1 allstreet.





# Options

## Design extérieur

### Boîtiers de rétroviseurs extérieurs [6FA]

Couleur carrosserie sur Blanc Cortina [B4B4] / De série sur les autres couleurs

### Pack Esthétique Noir [4ZD]

Apporte une touche noire à l'extérieur, au niveau de l'Audi singleframe ainsi que des pare-chocs avant et arrière. La version varie selon l'équipement

### Pack Esthétique Noir plus [4ZP], [4ZE] pour allstreet

Contient tous les éléments de 4ZD + les anneaux noirs à l'avant et à l'arrière du véhicule et l'identification du modèle/moteur en noir.

Attention : force [2Z0]

### Suppression de l'identification du modèle [2Z0]

et de l'inscription de la puissance/technologie

### Vitres arrières surteintées [4KF]

## Sièges

### Sièges avant chauffants [4A3]

### Intérieur avec surpiqûres rouge [YYB]

Sièges en noir avec coutures contrastées en rouge. Volant, levier de vitesse, accoudoir de portes, accoudoir central et tapis de sol en noir avec surpiqûres rouge.

Disponible avec les selleries [N7V] ou [N7K]

Attention : force les intérieurs AR

Advanced [WAF]	S line [WCE]	Avus [WCF]
85 € / S	85 € / S	85 € / S
—	510 €	510 €
—	780 €	780 €
Gratuit	Gratuit	Gratuit
—	400 €	400 €
—	340 €	340 €
—	400 €	—



Rétroviseurs couleur carrosserie [6FA]



Pack Esthétique Noir [4ZD]



Suppression de l'identification [2Z0]

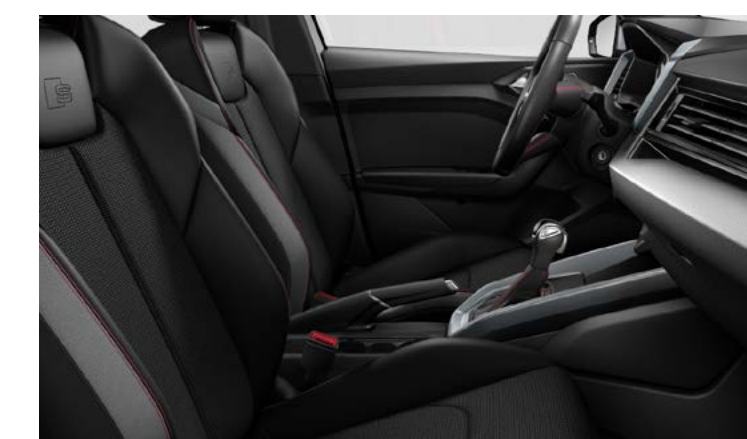

Intérieur avec surpiqûres rouge [YYB]

S : proposé en série, — : non proposé.





# Options

## Confort et vie à bord

### Accoudoir central avant [6E3]

### Pack Cuir [7HB]

Comprend accoudoirs de portières en matériaux synthétiques

### Climatisation automatique confort 2 zones [9AK]

- Régule électroniquement la température, la quantité et la répartition de l'air
- Réglage séparé de la température pour les côtés conducteur et passager avant
- Avec réglage asservi à la position du soleil
- Régulation du recyclage de l'air, filtre anti-allergènes empêchant l'entrée de la poussière et des odeurs
- Touche de dégivrage séparée pour dégivrer rapidement le pare-brise et les vitres latérales

### Pack Rangement [QE1]

- Boîte à gants verrouillable
- Vide-poches au dos des sièges, côtés conducteur et passager avant
- Compartiment sous le siège avant droit

### Style aluminium à l'intérieur [Q1]

Bouton de réglage des rétroviseurs, lève-vitres, caches des diffuseurs, bouton pression du frein à main, cache de la prise 12 volts ainsi que l'encadrement du combiné d'instruments numérique ou de l'Audi virtual cockpit en Aluminium Argent mat

	Advanced [WAF]	S line [WCE]	Avus [WCF]
Accoudoir central avant [6E3]	170 €	170 €	S
Pack Cuir [7HB] Comprend accoudoirs de portières en matériaux synthétiques	—	170 €	170 €
Climatisation automatique confort 2 zones [9AK] • Régule électroniquement la température, la quantité et la répartition de l'air • Réglage séparé de la température pour les côtés conducteur et passager avant • Avec réglage asservi à la position du soleil • Régulation du recyclage de l'air, filtre anti-allergènes empêchant l'entrée de la poussière et des odeurs • Touche de dégivrage séparée pour dégivrer rapidement le pare-brise et les vitres latérales	450 €	S	S
Pack Rangement [QE1] • Boîte à gants verrouillable • Vide-poches au dos des sièges, côtés conducteur et passager avant • Compartiment sous le siège avant droit	—	130 €	130 €
Style aluminium à l'intérieur [Q1] Bouton de réglage des rétroviseurs, lève-vitres, caches des diffuseurs, bouton pression du frein à main, cache de la prise 12 volts ainsi que l'encadrement du combiné d'instruments numérique ou de l'Audi virtual cockpit en Aluminium Argent mat	—	S	S



Accoudoir central avant [6E3]



Climatisation automatique confort [9AK]

S : proposé en série, — : non proposé.





# Options

## Assistance à la conduite

### Audi parking system à l'arrière [7X1]

L'Audi parking system à l'arrière facilite le stationnement et les manœuvres en marche arrière dans les limites du système à l'aide d'un signal sonore indiquant la distance par rapport à un obstacle identifié à l'arrière. La mesure s'effectue par des capteurs à ultrasons discrètement intégrés dans le pare-chocs qui sont activés dès que la marche arrière est enclenchée

### Audi parking system plus [7X2]

L'Audi parking system plus assiste le conducteur par des signaux sonores et un affichage sur l'écran MMI pour faciliter le stationnement et les manœuvres. Des capteurs à ultrasons discrètement intégrés dans le pare-chocs mesurent la distance par rapport aux objets détectés. De plus, des segments blancs sur l'écran couleur MMI touch indiquent des obstacles détectés se trouvant en dehors de la voie de circulation et des segments rouges des obstacles détectés se trouvant sur la voie de circulation. L'affichage virtuel de la voie de circulation propose en outre une détection des points de braquage calculés à l'avance, permettant ainsi des manœuvres confortables. L'Audi parking system plus est activé par l'engagement de la marche arrière, via une touche sur la console centrale ou automatiquement dès que la distance par rapport à un objet détecté est inférieure à 90 cm. L'activation automatique peut être activée ou désactivée

### Audi park assist [7X5]

Recherche à l'aide de capteurs à ultrasons les places de stationnement en bataille et les places longitudinales appropriées. Calcule la manœuvre idéale pour entrer sur les places en bataille (en marche avant ou arrière) et pour entrer et sortir des places longitudinales. Le conducteur doit accélérer, passer les rapports et freiner ainsi que surveiller les manœuvres de stationnement. Le système accomplit seulement les opérations de braquage. L'indicateur de zone environnante prévient, dans les limites du système et en fonction de la voie de circulation, de la présence d'obstacles devant et derrière le véhicule, ainsi que d'obstacles se trouvant sur le côté. Les manœuvres sont assistées en plusieurs étapes. Activation via la touche de l'assistant de stationnement sur la console centrale

Advanced [WAF]	S line [WCE]	Avus [WCF]
S	S	—
350 €	350 €	S
—	540 €	120 €

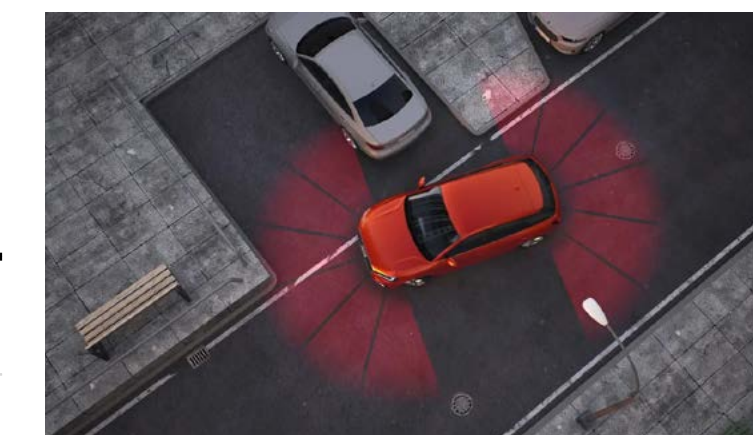

Audi park assist [7X5]

S : proposé en série, — : non proposé.



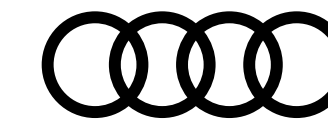

# Options

## Assistance à la conduite... suite

### Caméra de recul [KA2]

La caméra de recul permet, dans les limites du système, de voir la zone derrière le véhicule, complétée par des éléments d'affichage dynamiques sur l'écran MMI. La caméra de recul est discrètement intégrée dans la poignée du coffre et s'active au passage de la marche arrière ou via une touche sur la console

**Attention :** Oblige [7X2] ou [7X5]

### Régulateur de vitesse [8T6]

Le régulateur de vitesse maintient constante la vitesse définie entre 20 et 250 km/h dans la mesure où la puissance du moteur le permet. La commande s'effectue par manette séparée. La vitesse paramétrée est affichée dans le combiné d'instruments numérique. Le système ne réagit pas envers les véhicules qui précèdent en maintenant la distance de sécurité prévue. Incluant limiteur de vitesse réglable

### Régulateur de vitesse adaptatif [PCG]

Détecte à l'aide d'un capteur radar, dans les limites du système, les véhicules qui précèdent, et maintient la vitesse paramétrée et la distance aussi constante que possible. La plage de réglage pour boîte mécanique va de 30 jusqu'à env. 200 km/h, sur les véhicules S tronic de 0 à 200 km/h. Dans les embouteillages, les véhicules dotés d'une boîte S tronic peuvent freiner jusqu'à l'arrêt du véhicule, puis redémarrer automatiquement sous certaines conditions. La commande s'effectue par manette séparée. La distance est réglable sur 5 niveaux ; la dynamique du système est réglable via l'Audi drive select ou le menu ACC

### Assistant de démarrage en côte [UG1]

(de série sur boîte S tronic)

### Audi side assist [7Y1]

Assistant de changement de trajectoire (actif à partir d'environ 30 km/h) surveille la zone latérale derrière le véhicule durant la marche et informe le conducteur par un signal dans le rétroviseur extérieur dès que le système détecte un véhicule dans l'angle mort ou s'approchant par l'arrière.

Disponible uniquement sur Sportback.

Advanced [WAF]	S line [WCE]	Avus [WCF]
400 €	400 €	400 €
S	S	S
—	600 €	600 €
70 €	70 €	70 €
—	—	410 €



Caméra de recul [KA2]

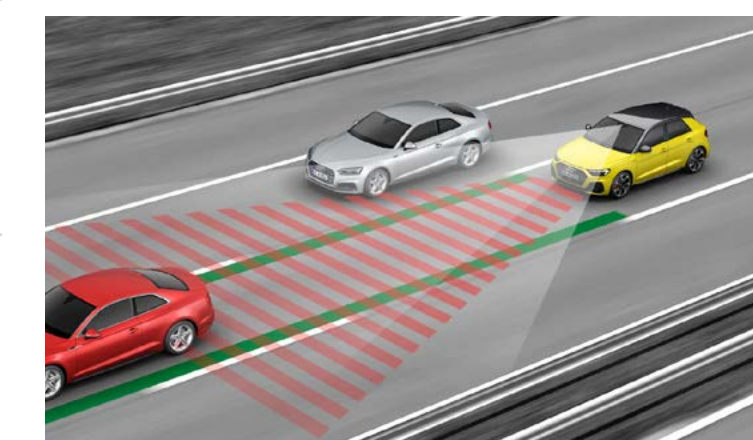

Régulateur de vitesse adaptatif [PCG]



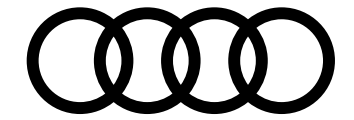

# Options

## Assistance à la conduite... suite

### Pack Assistance Route [PCE]

Ce pack contient :

- Touches accentuées en noir brillant [GT6]
- Top infotainment (MIB3) [I8Y]
- Avec repérage des panneaux de signalisation [QR9]
- Assistant de conduite adaptatif [6I2]
- Audi pre sense front pour régulateur de distance [6K4]
- MMI Navigation plus avec MMI touch [7UG]
- Système d'aide au stationnement plus [7X2]
- Régulation des feux de route [8G1]
- Régulateur de distance [8T8]
- Audi virtual cockpit 10,25" [9S1]

**Attention** : uniquement disponible avec une boîte de vitesse S tronic.

Oblige le volant en cuir style 3 branches avec multifonctions plus [1XW] ou 3 branches avec multifonctions et palettes [1XX]

Advanced [WAF]	S line [WCE]	Avus [WCF]
3 900 €	3 700 €	—

S : proposé en série, — : non proposé.



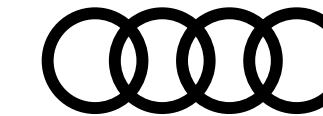

# Options

	Advanced [WAF]	S line [WCE]	Avus [WCF]
<b>Audio, Navigation, Connectivité et Infodivertissement</b>			
<b>Préparation pour la navigation MMI plus et Audi virtual cockpit</b> [PNC] <ul style="list-style-type: none"> <li>Écran couleur haute résolution de 10,1 pouces (1 540 × 720)</li> <li>Préparation pour la navigation MMI plus</li> <li>Préparation services Audi connect</li> </ul> L'activation de la fonction de navigation ainsi que des services Audi connect s'effectue par le biais des Accessoires d'Origine Audi <b>Attention</b> : Oblige Smartphone Interface [UI2] sur la finition Advanced. Uniquement sur Advanced, oblige le volant en cuir style 3 branches avec multifonctions plus [1XW]	1 070 €	—	—
<b>Navigation MMI plus avec MMI touch et Audi virtual cockpit</b> [PNA] Système de navigation sur l'écran couleur 10,1 pouces haute résolution (1 540 × 720) <ul style="list-style-type: none"> <li>Mise à jour des cartes à vie<sup>(1)</sup> : téléchargement des données de navigation actuelles</li> <li>Affichage de cartes 3D comportant de nombreuses curiosités et modèles urbains</li> <li>Assistant de guidage personnel : surveillance, lorsque la fonction est activée, la situation du trafic sur les axes régulièrement empruntés, par ex. entre le domicile et le lieu de travail, et propose un trajet alternatif si le retard calculé est de 7 minutes min. pour l'itinéraire habituel</li> <li>Informations routières TMC</li> <li>Recherche MMI : recherche de texte libre avec suggestions intelligentes de destination dès le début de la saisie</li> <li>MMI touch pour une commande rapide et intuitive, par ex. entrée de destinations par reconnaissance d'écriture manuscrite ou déplacement et zoom sur la carte</li> <li>Utilisation aisée de l'infotainment dans un langage naturel</li> <li>Informations routières détaillées : aperçu de cartes, choix d'itinéraires alternatifs, POI, indication des voies, sorties d'autoroute, zoom sur intersection, etc ..</li> <li>Utilisation des données de navigation pour une conduite efficiente et préventive, par ex. limites de vitesse et côtes</li> <li>Comprend une gamme sélectionnée Navigation &amp; Infotainment Audi connect</li> <li>Informations locales : affichage d'informations spécifiques au pays, par ex. limitations de vitesse en vigueur, vignette obligatoire, etc. au passage de la frontière</li> </ul>	2 345 €	—	S

S : proposé en série, — : non proposé.

(1) La version de cartes livrée peut être gratuitement actualisée tous les trois mois et ce jusqu'à maximum 5 ans après la fin de la production de la génération du dispositif d'infotainment embarqué. Les données de navigation actuelles peuvent être téléchargées depuis la plateforme myAudi sur [www.audi.com/myaudi](http://www.audi.com/myaudi) et installées dans le véhicule via la carte SD. En combinaison avec Audi connect, il est possible de télécharger et d'actualiser des cartes directement dans le véhicule. Il est également possible de faire installer les nouvelles données de navigation par un partenaire Audi moyennant des frais supplémentaires.





# Options

## Audio, Navigation, Connectivité et Infodivertissement... suite

### Audi virtual cockpit [PNA]

Combiné d'instruments entièrement numérique de 10,25 pouces avec de nombreux contenus et fonctions supplémentaires par rapport au digital cockpit :

- Affichage flexible et fonctionnel des informations en fonction des besoins du conducteur : vitesse/régime, affichage de carte, services Audi connect, information de la radio/médias, durée de restitution du titre média ainsi qu'affichage de la pochette de l'album
- Option d'affichage supplémentaire "Sport" en plus de l'affichage "Classique"
- Intégration des fonctionnalités MMI dans le combiné d'instruments

La touche VIEW sur le volant multifonctions permet de commuter entre 2 affichages différents des instruments ronds. L'affichage sous forme de petits instruments permet une présentation plus grande des graphiques de l'ordinateur de bord et du contenu MMI.

Affichage de la carte de navigation en modèle de terrain 3D sur l'écran couleur haute résolution de 10,25 pouces ; possibilité de configurer les valeurs de l'ordinateur de bord sur le compte-tours ; affichage permanent des informations de navigation dans la zone du tachymètre lors d'un guidage actif ; incluant recommandation de repos

**Attention :** Uniquement sur Advanced, oblige le volant en cuir style 3 branches avec multifonctions plus [1XW]

### Audi smartphone interface [UI2]

Comprenant : Audi music interface (une interface USB de type A et une interface USB de type C avec fonction de charge et de données pour la reproduction de musiques à partir d'un support mémoire portable tel que USB, smartphone ou lecteur MP3), L'Audi smartphone interface connecte votre smartphone à votre Audi et transfère instantanément les contenus de votre smartphone directement sur l'écran MMI via USB (Apple CarPlay fonctionne sans fil). La navigation, la téléphonie, la musique et d'autres applications tierces sélectionnées peuvent ainsi être aisément contrôlées à l'aide du MMI ou par la commande vocale de votre smartphone<sup>(1)</sup>

Advanced [WAF]	S line [WCE]	Avus [WCF]
—	2 175 €	S
S	S	S



Audi smartphone interface [UI2]

S : proposé en série, — : non proposé.

(1) Informations sur les téléphones portables compatibles auprès de votre partenaire Audi. Audi n'a aucune influence sur l'affichage des applications via l'Audi smartphone interface. Les prestataires respectifs sont responsables des contenus et fonctions affichés à l'intérieur des applications.



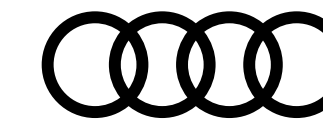

# Options

	Advanced [WAF]	S line [WCE]	Avus [WCF]
<b>Audio, Navigation, Connectivité et Infodivertissement... suite</b>			
<b>Audi sound system</b> [9VD] 8 haut-parleurs incluant haut-parleur central et subwoofer, amplificateur à 6 canaux avec une puissance totale de 180 watts <b>Attention :</b> Oblige l'option [3GD] Pack Coffre	—	290 €	290 €
<b>Système audio SONOS Premium</b> [9VS] <b>Attention :</b> Oblige l'option [3GD] Pack coffre	—	840 €	840 €
<b>Audi phone box light</b> [9ZV] (chargeur sans fil avec standard Qi)	230 €	230 €	230 €
<b>Audi phone box</b> [9ZE] Permet de téléphoner dans le véhicule en plaçant le téléphone portable sur le support universel (170 × 87 mm) prévu à cet effet au niveau de l'accoudoir central à l'avant. Améliore la qualité de réception en passant par l'antenne extérieure. Possibilité de chargement par prise USB A ou chargeur sans fil (standard Qi). Avertissement en cas d'oubli du téléphone et affichage de l'état de charge dans le MMI (Des coques de chargement par induction sont disponibles dans les Accessoires d'Origine Audi et auprès de votre partenaire Audi)	400 €	400 €	400 €
<b>Accès au véhicule et clés</b>			
<b>Clé confort</b> [4I3] La clé confort offre la commodité du contrôle de l'accès au véhicule et du démarrage sans devoir manipuler activement la clé du véhicule. Ce système électronique d'accès au véhicule et d'autorisation de démarrage vous permet d'ouvrir votre véhicule par le biais d'une communication sans fil entre le véhicule et la clé sur les portières et le hayon, et de le refermer à l'aide des capteurs placés sur les poignées de portières. Nécessite simplement d'avoir la clé confort sur soi. Démarrage et arrêt du moteur par touche moteur Start/Stop	440 €	440 €	S
<b>Clé confort (avec fonction Safelock) + Alarme antivol</b> [PG3] L'alarme antivol surveille les portières, le capot avant et le hayon. La fonction safelock couplée aux serrures de portières empêche l'ouverture via les poignées intérieures dès que le véhicule a été verrouillé à l'aide de la clé (disponibilité selon les pays). De plus, l'alarme antivol permet les fonctions suivantes : protection volumétrique de l'habitacle désactivable par ultrasons, avertissement par capteur d'angle d'inclinaison en cas de vol ainsi qu'avertisseur sonore à accumulateur en cas de manipulation de câbles	—	800 €	360 €

S : proposé en série, — : non proposé.

(1) Votre partenaire Audi vous renseignera sur l'étendue de l'offre selon le pays.

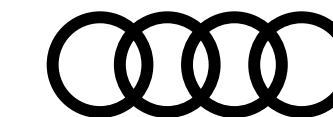

# Options

## Vision et éclairage

### Feux arrière à LED [8VG]

Clignotants, feux stop, feux arrière, feux de recul et feux de plaque arrière à LED. Les feux stop à LED s'allument plus vite et préviennent ainsi plus tôt le conducteur de la voiture qui suit. Les feux de stationnement éclairent la zone de pivotement lors d'une marche arrière

### Phares et feux arrière à LED avec clignotants dynamiques à l'arrière [PX2]

### Assistant de feux de route [8G1]

Reconnaît automatiquement dans les limites du système les phares en sens inverse, les feux arrière des autres usagers de la route ainsi que les sources lumineuses des localités. Selon la situation, les feux de route sont automatiquement activés ou désactivés. Ce système améliore ainsi la visibilité du conducteur tout en garantissant davantage de confort

**Attention :** Oblige [PX2] sur Advanced et Business line

	Advanced [WAF]	S line [WCE]	Avus [WCF]
	S	—	—
	815 €	S	S
	—	150 €	150 €



Feux arrière à LED [8VG]



Phares et feux arrière à Led Dynamiques [PX2]

S : proposé en série, — : non proposé.



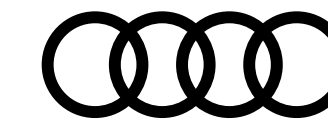

# Options

## Vision et éclairage... suite

### Pack Éclairage [QQ1]

En plus de l'éclairage intérieur de série (blanc) :

- Module de pavillon à l'avant et à l'arrière (LED) incluant spots de lecture (commande capacitive)
- Miroirs de courtoisie éclairés pour conducteur et passager avant
- Commande intérieure des portières avant/arrière

### Pack Éclairage contour/ambiance multicolore [QQ2]

En plus du pack Éclairage QQ1 :

30 couleurs sont disponibles au choix :

- Éclairage de contour des portières avant (de couleur assortie)
- Éclairage spot de portières ambiance avant (de couleur assortie)
- Compartiment de rangement sous le tableau de bord, éclairé (de couleur assortie)
- Éclairage de contour des diffuseurs côté conducteur (de couleur assortie)

### Rétroviseur intérieur jour/nuit automatique [4L6]

### Rétroviseurs extérieurs réglables électriquement et dégivrants [6XD]

Incluant buses de lave-glace dégivrantes

### Rétroviseurs extérieurs réglables, dégivrants et rabattables électriquement [6XE]

Incluant fonction rabat automatique pour le rétroviseur côté passager avant :

la fonction rabat automatique permet de basculer le rétroviseur côté passager avant vers le bas au passage de la marche arrière pour apporter au conducteur une meilleure vision du trottoir

	Advanced [WAF]	S line [WCE]	Avus [WCF]
Pack Éclairage [QQ1]	—	170 €	S
Pack Éclairage contour/ambiance multicolore [QQ2]	—	340 €	170 €
Rétroviseur intérieur jour/nuit automatique [4L6]	170 €	S	S
Rétroviseurs extérieurs réglables électriquement et dégivrants [6XD]	—	S	—
Rétroviseurs extérieurs réglables, dégivrants et rabattables électriquement [6XE]	280 €	160 €	S

S : proposé en série, — : non proposé.

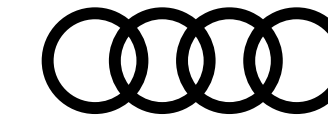

# Audi connect

	Advanced [WAF]	S line [WCE]	Avus [WCF]
<b>Audi connect sécurité et assistance en ligne [EL1] inclus dans MMI radio plus [RCP]</b>			
<b>Assistance en ligne</b> En cas de panne, le client peut contacter le service d'assistance en ligne grâce à la touche Service Call au niveau du ciel de toit. Le véhicule établit une liaison vocale avec le service d'assistance d'Audi. Dans de nombreux cas, la demande peut être identifiée grâce aux données envoyées par le véhicule et une solution appropriée pour le client peut être trouvée rapidement	S	S	S
<b>Message de l'alarme antivol<sup>(1)</sup></b> Notification « push » via l'application myAudi <sup>(2)(3)</sup> lorsque l'alarme antivol en option a été déclenchée	S	S	S
<b>Position de stationnement</b> L'emplacement de stationnement du véhicule s'affiche sur la carte de l'application myAudi <sup>(4)(2)</sup>	S	S	S
<b>Prise de rendez-vous Audi en ligne<sup>(3)</sup></b> Ce service de prise de rendez-vous en ligne informe le partenaire Audi sélectionné par le client de l'échéance d'un entretien. Le client est alors contacté de manière anticipée par son partenaire de service préféré	S	S	S
<b>Rapport d'état du véhicule</b> Grâce au Rapport d'état du véhicule Audi connect, il est possible de contrôler et d'utiliser aisément un grand nombre d'informations depuis votre smartphone via l'application myAudi <sup>(4)(5)</sup> Le rapport d'état du véhicule d'Audi connect englobe entre autres les informations suivantes : • Niveau d'huile • Niveau de remplissage du réservoir • État de verrouillage des portières et vitres • État de l'éclairage • Intervalle d'entretien • Témoins de contrôle et d'avertissement	S	S	S
<b>Verrouillage / déverrouillage à distance<sup>(7)</sup></b> du véhicule via l'application myAudi <sup>(4)(5)</sup>	S	S	S

S : proposé en série, — : non proposé.

(1) Uniquement en combinaison avec l'alarme antivol en option. (2) Compatible à partir d'Apple iOS 10 et Android 6. Enregistrement préalable obligatoire sur [www.audi.com/myaudi](http://www.audi.com/myaudi). Nécessite que la connexion WiFi soit activée entre le smartphone et l'Audi MMI pour le streaming de médias en ligne. (3) Inscription préalable et activation de la fonction obligatoires sur [www.audi.com/myaudi](http://www.audi.com/myaudi). (4) Disponibilité différente selon les pays. (5) Compatible à partir d'Apple iOS 10.0 et Android 6. Enregistrement préalable obligatoire sur [www.audi.com/myaudi](http://www.audi.com/myaudi). Nécessite que la connexion WiFi soit activée entre le smartphone et l'Audi MMI pour le streaming de médias en ligne. (7) Compatible à partir d'Apple iOS 10.0 et Android 6. Enregistrement préalable obligatoire sur [www.audi.com/myaudi](http://www.audi.com/myaudi). Nécessite que la connexion WiFi soit activée entre le smartphone et l'Audi MMI pour le calendrier.



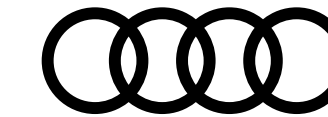

# Audi connect

	Advanced [WAF]	S line [WCE]	Avus [WCF]
<b>Audi connect navigation et divertissement [EL3] inclus dans Navigation MMI plus avec MMI touch [PNA]</b>			
<b>Affichage avancé de points d'intérêt</b> Directement depuis le système de navigation, accès aux points d'intérêt (par ex. stations-services et parkings). En cas de besoin, des informations complémentaires dynamiques, comme les évaluations et horaires d'ouverture, les prix actuels des carburants ainsi que les places de stationnement libres, peuvent être affichées			S
<b>Bulletins d'informations en ligne</b> Être informé en chemin en une fraction de seconde. Voyager de manière détendue sans pour autant manquer les événements actuels ; toujours rester informé même sur la route grâce à Audi connect. Des médias nationaux et internationaux fournissent des textes et des photos sur l'actualité mondiale. Et dans la mesure où le fournisseur le propose, les bulletins d'information seront retransmis dans une liste de résultats dans la langue sélectionnée. Les RSS Feeds permettent également de configurer ses propres sources d'information sur myAudi. Les bulletins d'information peuvent être retransmis, de façon sûre et confortable, durant le trajet au moyen de la fonction lecture par synthèse vocale. En option, ils peuvent aussi s'afficher intégralement sur le MMI. Une combinaison optimale de fonctionnalités pour chaque situation	Option [PNA] 2 345 €	Option [PNA] 2 175 €	S
<b>Calendrier<sup>(8)</sup></b> Vous avez accès à tout moment au calendrier de votre smartphone. Le service Calendrier Audi connect inclus dans l'application myAudi(4)(5) vous permet de consulter confortablement vos rendez-vous sur le MMI lorsque votre smartphone est connecté au véhicule par WiFi. Transmettez l'adresse de votre prochaine réunion directement depuis votre calendrier dans le système de navigation. Vous pourrez ainsi être sûr d'arriver toujours à l'heure au bon endroit (l'adresse doit cependant être indiquée dans le rendez-vous enregistré)			S
<b>Guidage prédictif</b> Le calcul de l'itinéraire est effectué en se basant sur les conditions de circulation actuelles comme étant prévues. Calcule le meilleur itinéraire jusqu'au point de destination en évitant les embouteillages et fournit une indication précise de l'heure d'arrivée estimée			S

S : proposé en série, — : non proposé.

(4) Disponibilité différente selon les pays. (5) Compatible à partir d'Apple iOS 10.0 et Android 6. Enregistrement préalable obligatoire sur [www.audi.com/myaudi](http://www.audi.com/myaudi). Nécessite que la connexion WiFi soit activée entre le smartphone et l'Audi MMI pour le streaming de médias en ligne. (8) Le volume de données peut être commandé séparément via Cubic Telecom. (9) Le service Audi connect Informations routières en ligne est disponible pour de nombreux pays. Informations complémentaires auprès de votre partenaire Audi.

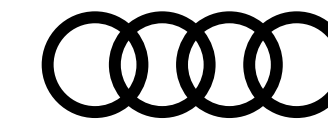

# Audi connect

## Audi connect navigation et divertissement [EL3] inclus dans Navigation MMI plus avec MMI touch [PNA]... suite

### Hotspot Wi-Fi<sup>(9)</sup>

Audi connect offre un accès Internet sans fil au moyen d'un hotspot WiFi. Ainsi, les passagers arrière ont la possibilité, pendant la conduite ou à l'arrêt, de consulter des informations, leurs e-mails ou tout simplement de naviguer sur Internet avec un appareil portable

### Informations routières en ligne<sup>(10)</sup>

Les informations routières en ligne vous révèlent la route la plus rapide jusqu'à votre destination. Les renseignements concernant la circulation sont affichés en couleur sur la carte de navigation et pris en compte dans le guidage dynamique. Une mise à jour des données en permanence fournit des informations rapides sur la formation et la disparition d'embouteillages, grâce à une couverture étendue du réseau routier, incluant notamment les routes secondaires et les axes urbains. Audi connect – pour arriver rapidement à destination

### Informations sur les dangers

Cette fonction prévient à l'avance et procure un sentiment de sécurité. Des informations actuelles issues de ce que l'on appelle « l'essaim d'Audi » renseignent en direct sur les pannes, les accidents, les endroits de mauvaise visibilité due au brouillard ou dangereux en raison de gel. Si une Audi équipée de la technologie adéquate enregistre une situation dangereuse, un signal est communiqué à un serveur qui communique l'information à tous les conducteurs d'Audi qui ont souscrit à ce service. Ces conducteurs sont ainsi prévenus sur leur combiné d'instruments ou leur système de navigation d'éventuelles situations dangereuses qu'ils seraient amenés à rencontrer et peuvent ainsi mieux réagir. Cette fonction augmente la sécurité des conducteurs d'Audi ainsi que celles des autres usagers de la route

### Informations touristiques

Il y a tant de choses à voir : les renseignements fournis par Audi connect vous informent plus en détail sur votre environnement immédiat, votre destination ou un endroit de votre choix. Un moteur de recherche vous livre des informations élaborées professionnellement sur les curiosités, qui peuvent être directement enregistrées comme destinations de navigation

Advanced [WAF]	S line [WCE]	Avus [WCF]
		S
		S
Option [PNA] 2 345 €	Option [PNA] 2 175 €	S
		S

S : proposé en série, — : non proposé.

(9) Le service Audi connect Informations routières en ligne est disponible pour de nombreux pays. Informations complémentaires auprès de votre partenaire Audi.





# Audi connect

## Audi connect navigation et divertissement [EL3] inclus dans Navigation MMI plus avec MMI touch [PNA]... suite

### Météo

Connaître le temps qu'il fera sur place, quelle que soit la destination. Audi connect fournit les informations nécessaires : les prévisions météorologiques et alertes d'intempéries sont présentées sous forme d'informations graphiques et de cartes, reprenant les conditions heure par heure et pour les 2 jours à venir, ou affichées à l'aide du radar de pluie

### Mise à jour des données de navigation<sup>(11)</sup>

### Navigation myAudi<sup>(4)(5)</sup>

Recherche d'itinéraire et guidage à tout moment directement sur le téléphone portable. Le guidage est transmis sans fil et de façon confortable au système de navigation du véhicule dès le démarrage de celui-ci et poursuivi sur l'écran de navigation. Lorsque vous quittez le véhicule, le smartphone reprend automatiquement le guidage et vous guide jusqu'à votre destination finale. Tous les itinéraires enregistrés dans le véhicule et sur le smartphone sont en outre synchronisés quel que soit le dispositif où ils ont été initialement enregistrés. Il est ainsi possible de planifier des itinéraires ou des parcours de façon confortable avant le départ sur le smartphone puis de les reprendre directement dans le véhicule en tant que destinations de navigation. En cas de ralentissements ou de perturbations de la circulation sur les trajets couramment empruntés, le smartphone vous prévient en affichant des messages proactifs

### Places de parking

Pour se garer sans stress – même dans des endroits encore inconnus : recherche simple de places de parking libres dans vos environs ou à l'endroit de votre destination et enregistrement comme destination de navigation ; affichage des possibilités de stationnement incluant informations supplémentaires détaillées telles que les prix et les places actuellement libres. Dans quelques villes, il est en outre possible d'afficher la probabilité de trouver une place de stationnement libre le long de certaines rues

Advanced [WAF]	S line [WCE]	Avus [WCF]
		S
Option [PNA] 2 345 €	Option [PNA] 2 175 €	S
		S

S : proposé en série, — : non proposé.

(4) Disponibilité différente selon les pays. (5) Compatible à partir d'Apple iOS 10.0 et Android 6. Enregistrement préalable obligatoire sur [www.audi.com/myaudi](http://www.audi.com/myaudi). Nécessite que la connexion WiFi soit activée entre le smartphone et l'Audi MMI pour le streaming de médias en ligne. (11) La version de cartes livrée peut être gratuitement actualisée tous les trois mois et ce jusqu'à maximum 5 ans après la fin de la production de la génération du dispositif d'Infotainment embarqué. Les données de navigation actuelles peuvent être téléchargées depuis la plateforme myAudi sur [www.audi.com/myaudi](http://www.audi.com/myaudi) et installées dans le véhicule via la carte SD. En combinaison avec Audi connect, il est possible de télécharger et d'actualiser des cartes directement dans le véhicule. Il est également possible de faire installer les nouvelles données de navigation par un partenaire Audi moyennant des frais supplémentaires.

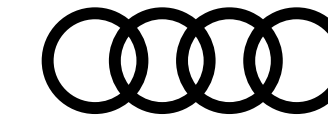

# Audi connect

## Audi connect navigation et divertissement [EL3] inclus dans Navigation MMI plus avec MMI touch [PNA]... suite

### Prix du carburant

Trouvez des stations-services économiques à proximité de votre destination ou de votre emplacement. Pour des arrêts efficaces classés en fonction des prix et de la distance

### Streaming de médias en ligne<sup>(5)(12)</sup>

La station individuelle de musique toujours présente – peu importe l’endroit, en vacances ou à la maison : avec l’application myAudi<sup>(4)(5)</sup> pour smartphones. Il suffit de connecter tout simplement son propre smartphone par WiFi à la navigation MMI plus avec MMI touch et d’accéder à une offre complète de stations radio du monde entier et de fournisseurs tiers. Il est possible de sélectionner les stations selon le genre musical ou par texte libre ; enregistrées comme favoris dans le smartphone, elles peuvent également être retrouvées rapidement. Commande confortable grâce à l’intégration dans la navigation MMI plus d’Audi avec MMI touch

### Twitter

Vous ne manquerez plus jamais une actualité grâce à Audi connect et Twitter : les nouvelles actuelles, newsfeeds ou tendances, peuvent également être suivies confortablement via la fonction de lecture intégrée

Advanced [WAF]	S line [WCE]	Avus [WCF]
		S
Option [PNA] 2 345 €	Option [PNA] 2 345 €	S
		S

S : proposé en série, – : non proposé.

(5) Compatible à partir d’Apple iOS 10.0 et Android 6. Enregistrement préalable obligatoire sur [www.audi.com/myaudi](http://www.audi.com/myaudi). Nécessite que la connexion WiFi soit activée entre le smartphone et l’Audi MMI pour le streaming de médias en ligne. (12) Vous avez besoin en règle générale d’un compte dans un service de streaming média, ce qui peut entraîner des frais supplémentaires.



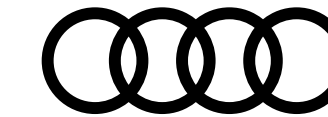

# Audi connect

Advanced [WAF]	S line [WCE]	Avus [WCF]
-------------------	-----------------	---------------

## Audi connect navigation et divertissement plus [IT3]

### Affichage avancé des villes en 3D

Meilleure orientation grâce à des modèles de bâtiments en 3D détaillés

### E-mail<sup>(13)</sup>

Restez informé : la fonction E-mail transmet des e-mails via Bluetooth du téléphone portable au véhicule. Le conducteur peut également écouter en option la lecture des messages incluant expéditeur, objet, date, signature et mention légale. Une fois ouvert ou lu, l'e-mail apparaît comme « lu » sur le téléphone portable. Il est également possible d'élaborer des e-mails à l'aide d'éléments de texte prédéfinis ou de saisir un texte et de l'envoyer. Les clients ayant commandé le service Navigation & divertissement plus [IT3] en option bénéficient de la commande vocale à interaction en langage naturel<sup>(13)</sup>, ce qui améliore la qualité de reconnaissance vocale et donc les résultats

### Interaction en langage naturel<sup>(13)</sup>

### Messages<sup>(13)</sup>

### Navigation avec Google Earth™<sup>(14)</sup>

La navigation avec Google Earth™<sup>(14)</sup> facilite l'orientation grâce à des photos aériennes et images satellite haute résolution

### Radio en ligne

Accès aux émetteurs de radio en ligne du monde entier, directement et confortablement en tant que source média sur votre radio

### Radio hybride

La radio passe automatiquement et sans fil des émetteurs de radio FM et DAB classiques aux émetteurs de radio en ligne correspondants afin de toujours garantir la meilleure réception possible. Écoutez votre chaîne de radio préférée à tout moment et partout, même lorsque vous quittez la zone de réception terrestre. Soumis à l'achat de données clubic telecom

Option  
[IT3]<sup>(\*)</sup>  
280 €

S : proposé en série, — : non proposé.

(\*) Oblige l'option [PNA] Navigation MMI plus avec MMI touch avec Audi virtual cockpit. (13) Sous réserve que votre téléphone portable dispose du profil Bluetooth MAP (Message Access Profile). Informations sur les téléphones portables compatibles auprès de votre partenaire Audi ou sur [www.audi.com/bluetooth](http://www.audi.com/bluetooth). (14) Google et le logo Google sont des marques déposées de Google Inc.

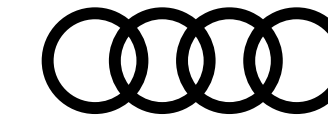

# Audi connect

Advanced [WAF]	S line [WCE]	Avus [WCF]
-------------------	-----------------	---------------

## Audi connect navigation et divertissement plus [IT3]... suite

### Recherche de points d'intérêt avec commande vocale

Navigation connectée grâce à Audi connect : la recherche de points d'intérêt avec commande vocale transforme votre voyage en une expérience interactive. L'accès à l'ensemble des bases de données sur Internet permet de rechercher des destinations spécifiques par saisie de texte et fournit des informations correspondantes telles que des photos, des heures d'ouverture et des évaluations de visiteurs. La reconnaissance vocale intégrée et pratique, activable via une touche située sur le volant multifonctions, offre davantage de confort et de sécurité. Avec la recherche de points d'intérêt avec commande vocale, le conducteur garde la destination en vue depuis le départ. Vous pouvez également utiliser lors de déplacements la recherche de points d'intérêt via l'application myAudi<sup>(4)(5)</sup> avec votre smartphone

Option  
[IT3]<sup>(\*)</sup>  
280 €

### Reconnaissance de titres de musique

Reconnaissance automatique d'un grand nombre de titres retransmis à la radio. Affichage des informations supplémentaires comme interprète, album et pochette. Le contenu et l'étendue des informations supplémentaires dépendent de la mise à disposition par le fournisseur de services

S : proposé en série, — : non proposé.

(\*) Oblige l'option [PNA] Navigation MMI plus avec MMI touch avec Audi virtual cockpit.





# Accessoires d'Origine Audi®

Pour un confort toujours plus optimal et une sécurité accrue, Audi vous propose un large panel d'accessoires, tous certifiés d'origine Audi.

Plus d'accessoires sur Audi Shopping World >



## Entretien

Mallette entretien

## Transport

Barres de toit

Sac pour barres de toit

Coffre de toit noir avec teinture spécifique brillante

Modèle 300L (pour bagages)

Porte-skis

— Porte-skis et snowboards (4 paires de skis ou 2 snowboards)

— Porte-skis et snowboards (6 paires de skis ou 4 snowboards)

Porte-vélo (1 vélo)

Pour barre de toit

Référence	Prix <sup>(1)</sup> TTC
4L0-096-353-C	80 €
82G-071-126	240 €
8R0-071-156-D	49 €
8V0-071-200- -Y9B	539 €
4M0-071-129	145 €
4M0-071-129-A	185 €
80A-071-128	145 €



Mallette entretien



Barres de toit



Coffre de toit noir



Porte-skis et snowboards



Porte-vélo

Les prix présentés dans cette brochure sont des tarifs conseillés clients au 1er janvier 2021, exprimés en € TTC hors pose et hors main-d'œuvre dans la limite des stocks disponibles. Pour tout renseignement, rapprochez-vous de votre conseiller client chez votre Partenaire Audi Service.





# Accessoires d'Origine Audi®

Pour un confort toujours plus optimal et une sécurité accrue, Audi vous propose un large panel d'accessoires, tous certifiés d'origine Audi.

Plus d'accessoires sur Audi Shopping World >



## Confort & Protection

### Tapis de coffre

### Boîte de rangement pour coffre

### Jeu de 2 tapis caoutchouc avant pour une protection toutes saisons

### Protection de banquette pour chiens S'installe sur la banquette arrière

### Harnais de sécurité pour chien

– Taille S

– Taille M

– Taille L

### Protection anti-rongeurs

Référence	Prix <sup>(1)</sup> TTC
82G-061-180	75 €
8U0-061-109	40 €
82B-061-501- -041	39 €
8X0-061-680-A	145 €
8X0-019-409	75 €
8X0-019-409-A	99 €
8X0-019-409-B	115 €
8U0-054-650	255 €



Coque de coffre



Jeu de 2 tapis caoutchouc avant



Protection banquette pour chien



Harnais de sécurité pour chien



Protection anti-rongeurs

Les prix présentés dans cette brochure sont des tarifs conseillés clients au 1er janvier 2021, exprimés en € TTC hors pose et hors main-d'œuvre dans la limite des stocks disponibles. Pour tout renseignement, rapprochez-vous de votre conseiller client chez votre Partenaire Audi Service.



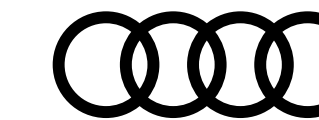

# Accessoires d'Origine Audi®

Pour un confort toujours plus optimal et une sécurité accrue, Audi vous propose un large panel d'accessoires, tous certifiés d'origine Audi.

Plus d'accessoires sur Audi Shopping World >



## Famille

### Siège enfant Kidfix XP

Avec ISOFIX pour enfants de 15 à 36 kg - Coloris noir/rouge

### Siège bébé Dualfix i-Size avec ISOFIX

Pour les enfants de leur naissance à 105 cm - Coloris noir/rouge - Système de rotation à 360°

## Communication

### Casque Bluetooth

## Advanced & Sportivité

### Repose-pied et patins de pédales en acier

– Boîte automatique

– Boîte manuelle

Référence	Prix <sup>(1)</sup> TTC
4M0-019-904- -EUR	385 €
4M0-019-902	729 €
4H0-051-701-C	139 €
8V1-064-205	45 €
8V1-064-200	45 €

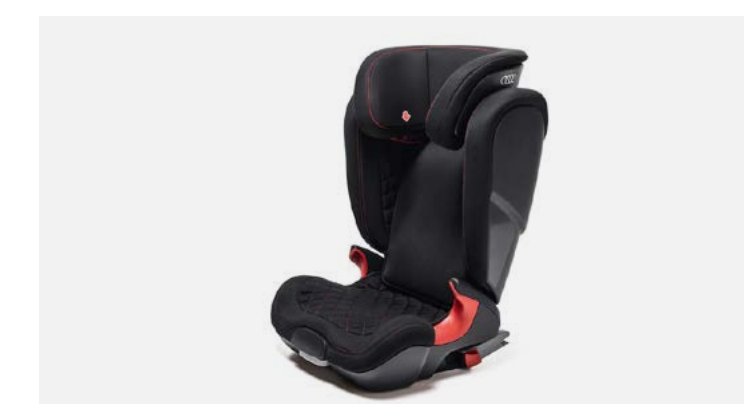

Siège enfant Kidfix XP avec ISOFIX



Siège bébé Dualfix i-Size avec ISOFIX



Casque Bluetooth

Les prix présentés dans cette brochure sont des tarifs conseillés clients au 1er janvier 2021, exprimés en € TTC hors pose et hors main-d'œuvre dans la limite des stocks disponibles. Pour tout renseignement, rapprochez-vous de votre conseiller client chez votre Partenaire Audi Service.

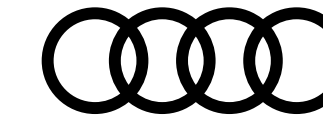

# Caractéristiques techniques A1 Sportback

	25 TFSI (95 ch)	30 TFSI (116 ch)	35 TFSI (150 ch)	40 TFSI (207 ch)
<b>Caractéristiques moteur</b>				
Puissance maxi en ch (kW) à tr/min	95 (70) / 5 000 - 5 500	116 (85) / 5 000 - 5 500	150 (110) / 5 000 - 6 000	207 (152) / 4 600 - 6 000
Nombre de cylindres	3	3	4	4
Cylindrée (cm <sup>3</sup> )	999	999	1498	1984
Couple maxi (Nm) à tr/mn	175 / 2 000 - 3 500	200 / 2 000 - 3 500	250 / 1 500 - 3 500	320 / 1 500 - 4 500
<b>Transmission</b>				
Transmission	Aux roues avant	Aux roues avant	Aux roues avant	Aux roues avant
Boîte de vitesses	manuelle 5      S tronic 7	manuelle 6      S tronic 7	S tronic 7	S tronic 7
<b>Poids et dimensions</b>				
Nombre de places	5	5	5	5
Poids à vide (kg) / Total maxi autorisé en charge	1 090 / 1 630      1 125 / 1 660	1 115 / 1 660      1 135 / 1 680	1 165 / 1 705	1 360 / 1 775
Volume du coffre (l)	335	335	335	335
Réservoir de carburant (l)	40	40	40	40
Rayon de braquage (m)	10,5	10,5	10,5	10,5
<b>Performances</b>				
Vitesse maximale (km/h) sur circuit	193      193	203      200	222	245
Accélération de 0 à 100 km/h (s)	10,8      11,1	9,5      9,4	7,7	6,5
<b>Environnement</b>				
Carburant	Super sans plomb ROZ 95	Super sans plomb ROZ 95	Super sans plomb ROZ 95	Super sans plomb ROZ 95
Consommation en cycle mixte (WLTP) (l/100 km)	5,5      5,6 - 5,7	5,6 - 5,7      5,6 - 5,7	5,9 - 6,2	6,6 - 6,8
Émissions de CO <sub>2</sub> (WLTP) (g/km)	125      128 - 131	126 - 129      128 - 131	131-137	149-155
Norme antipollution	EU6	EU6	EU6	EU6
Type Homologation	WLTP	WLTP	WLTP	WLTP
Start&Stop / Récupération d'énergie	Oui/Oui	Oui/Oui	Oui/Oui	Oui/Oui

À partir du 1<sup>er</sup> mars 2020, les taxes sont calculées sur la base des émissions de CO<sub>2</sub> WLTP. Depuis le 1<sup>er</sup> septembre 2018, les véhicules légers neufs sont réceptionnés en Europe sur la base de la procédure d'essai harmonisée pour les véhicules légers (WLTP), procédure d'essai permettant de mesurer la consommation de carburant et les émissions de CO<sub>2</sub>, plus réaliste que la procédure NEDC précédemment utilisée.



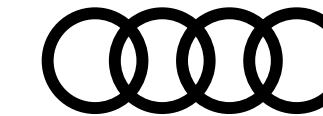

# Caractéristiques techniques A1 allstreet

	25 TFSI (95 ch)	30 TFSI (116 ch)	35 TFSI (150 ch)
<b>Caractéristiques moteur</b>			
Puissance maxi en ch (kW) à tr/min	95 (70) / 5 000 - 5 500	116 (85) / 5 000 - 5 500	150 (110) / 5 000 - 6 000
Nombre de cylindres	3	3	4
Cylindrée (cm <sup>3</sup> )	999	999	1498
Couple maxi (Nm) à tr/mn	175 / 2 000 - 3 500	200 / 2 000 - 3 500	250 / 1 500 - 3 500
<b>Transmission</b>			
Transmission	Aux roues avant	Aux roues avant	Aux roues avant
Boîte de vitesses	manuelle 5	manuelle 6   S tronic 7	S tronic 7
<b>Poids et dimensions</b>			
Nombre de places	5	5	5
Poids à vide (kg) / Total maxi autorisé en charge	1 130 / 1 655	1 140 / 1 680   1 170 / 1 710	1 205 / 1 740
Volume du coffre (l)	335	335	335
Réservoir de carburant (l)	40	40	40
Rayon de braquage (m)	10,5	10,5	10,5
<b>Performances</b>			
Vitesse maximale (km/h) sur circuit	187	198	220
Accélération de 0 à 100 km/h (s)	11,2	9,9   9,9	8,2
<b>Environnement</b>			
Carburant	Super sans plomb ROZ 95	Super sans plomb ROZ 95	Super sans plomb ROZ 95
Consommation en cycle mixte (WLTP) (l/100 km)	5,7 - 5,8	5,7 - 5,9   6,0 - 6,1	6,4 - 6,7
Émissions de CO <sub>2</sub> (WLTP) (g/km)	130 - 131	131 - 133   136 - 138	135-139
Norme antipollution	EU6	EU6	EU6
Type Homologation	WLTP	WLTP	WLTP
Start&Stop / Récupération d'énergie	Oui / Oui	Oui / Oui	Oui / Oui

À partir du 1<sup>er</sup> mars 2020, les taxes sont calculées sur la base des émissions de CO<sub>2</sub> WLTP. Depuis le 1<sup>er</sup> septembre 2018, les véhicules légers neufs sont réceptionnés en Europe sur la base de la procédure d'essai harmonisée pour les véhicules légers (WLTP), procédure d'essai permettant de mesurer la consommation de carburant et les émissions de CO<sub>2</sub>, plus réaliste que la procédure NEDC précédemment utilisée.



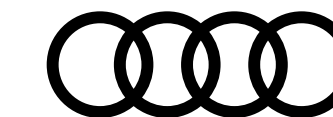

# Caractéristiques techniques A1 Sportback

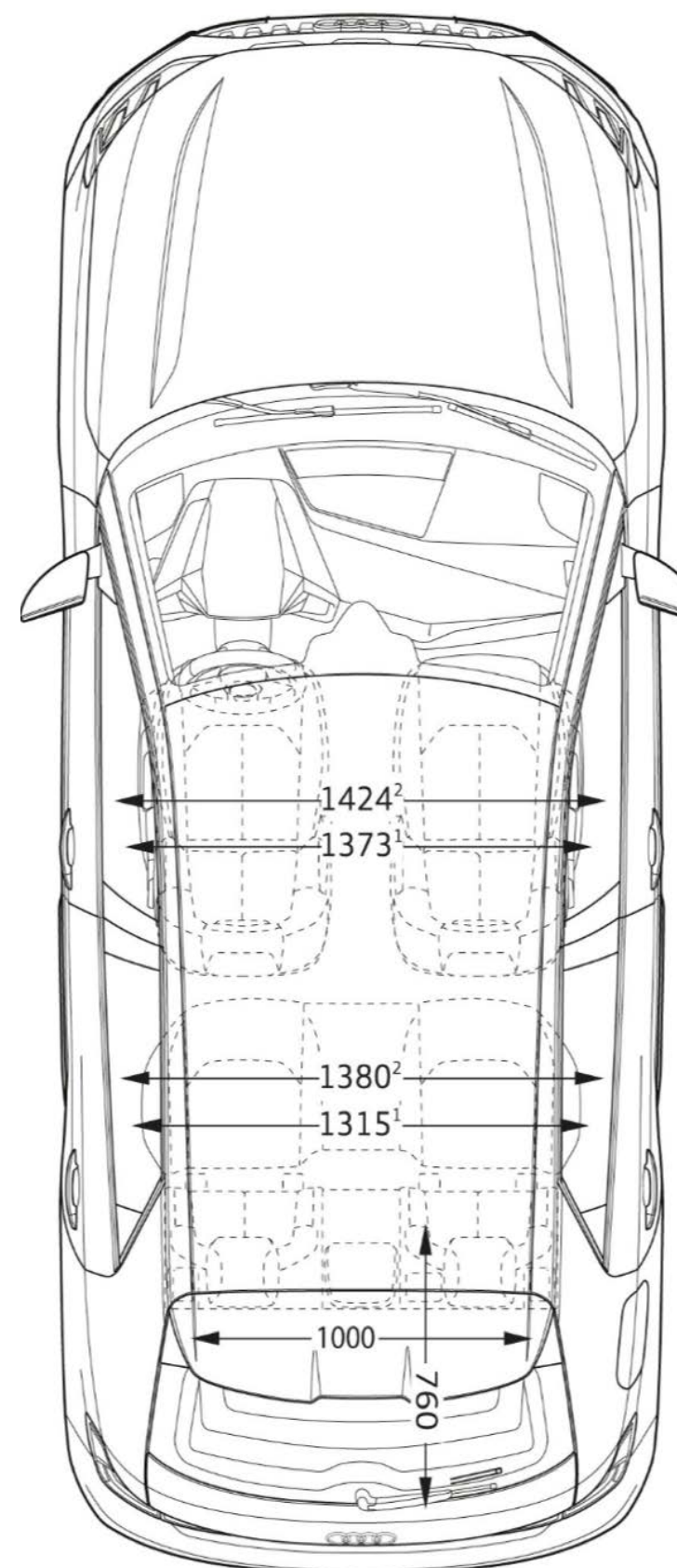
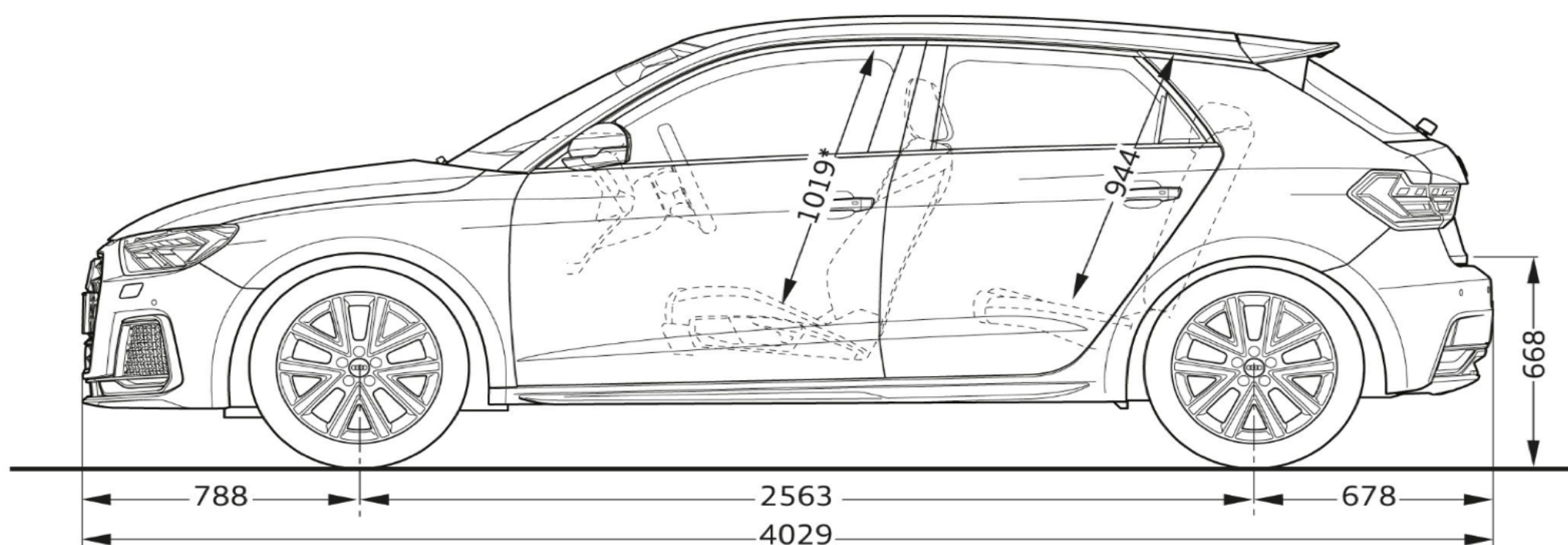
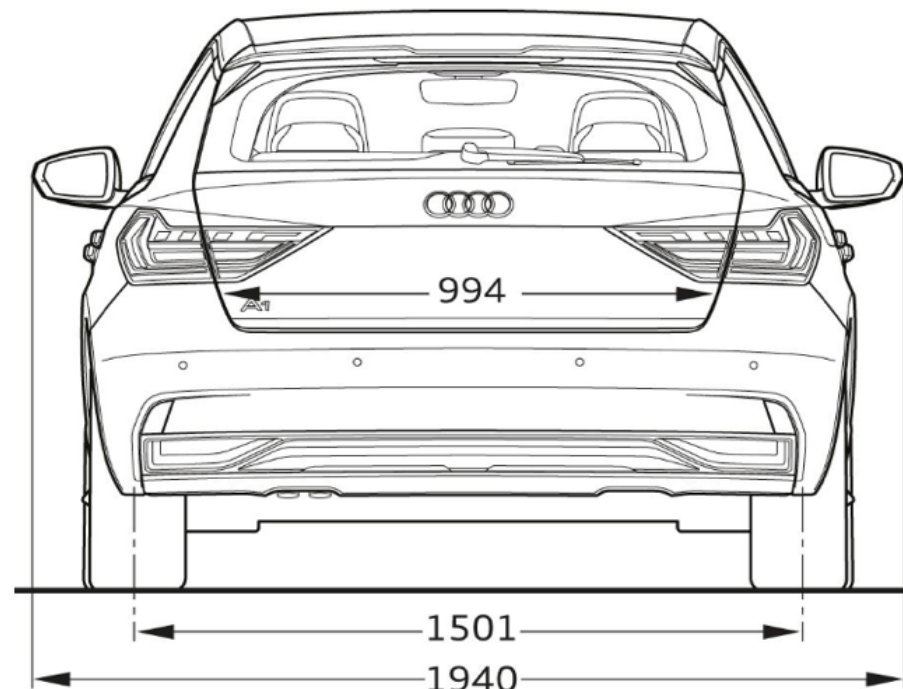
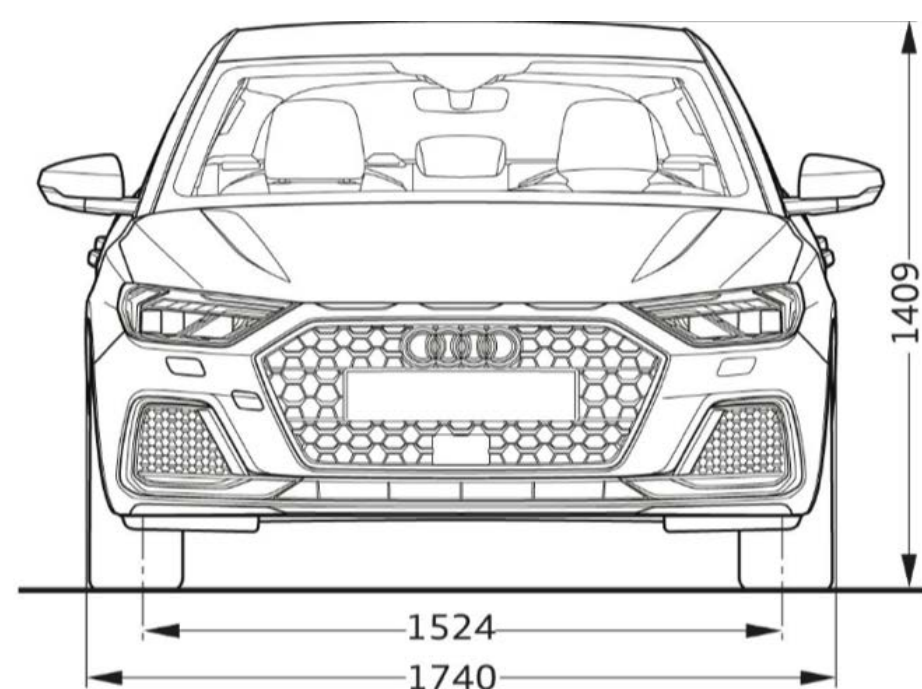

Toutes les cotes sont indiquées en millimètres. (1) Largeur aux épaules. (2) Largeur aux coudes. (3) Espace maximum au-dessus de la tête.



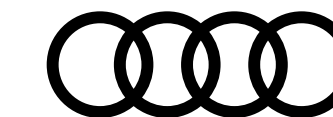

# Caractéristiques techniques A1 allstreet

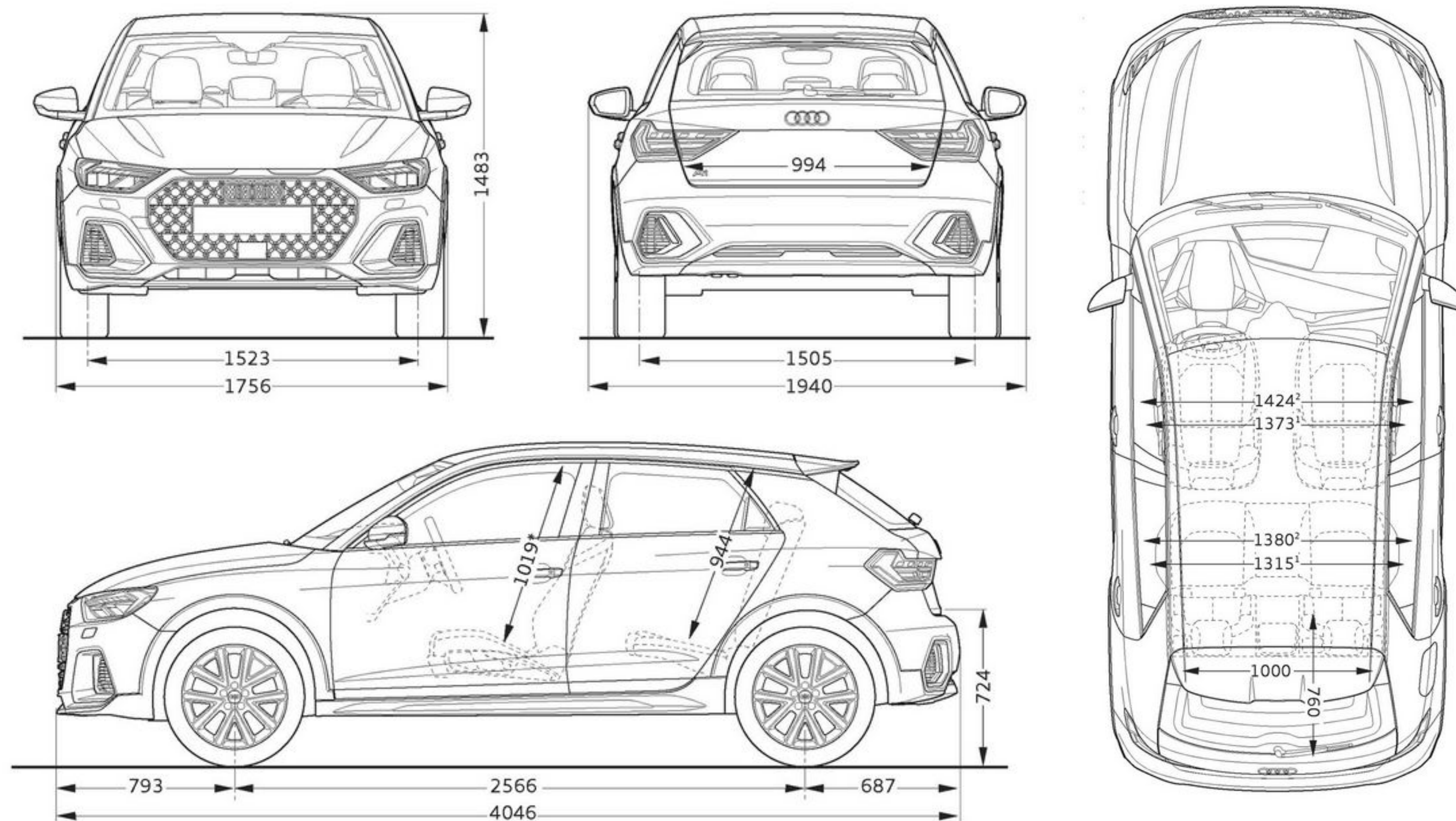

Toutes les cotes sont indiquées en millimètres. <sup>(1)</sup>Largeur aux épaules. <sup>(2)</sup>Largeur aux coudes. <sup>(3)</sup>Espace maximum au-dessus de la tête.



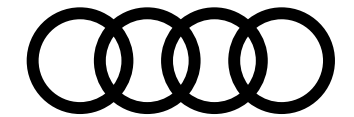

# Label pneumatique

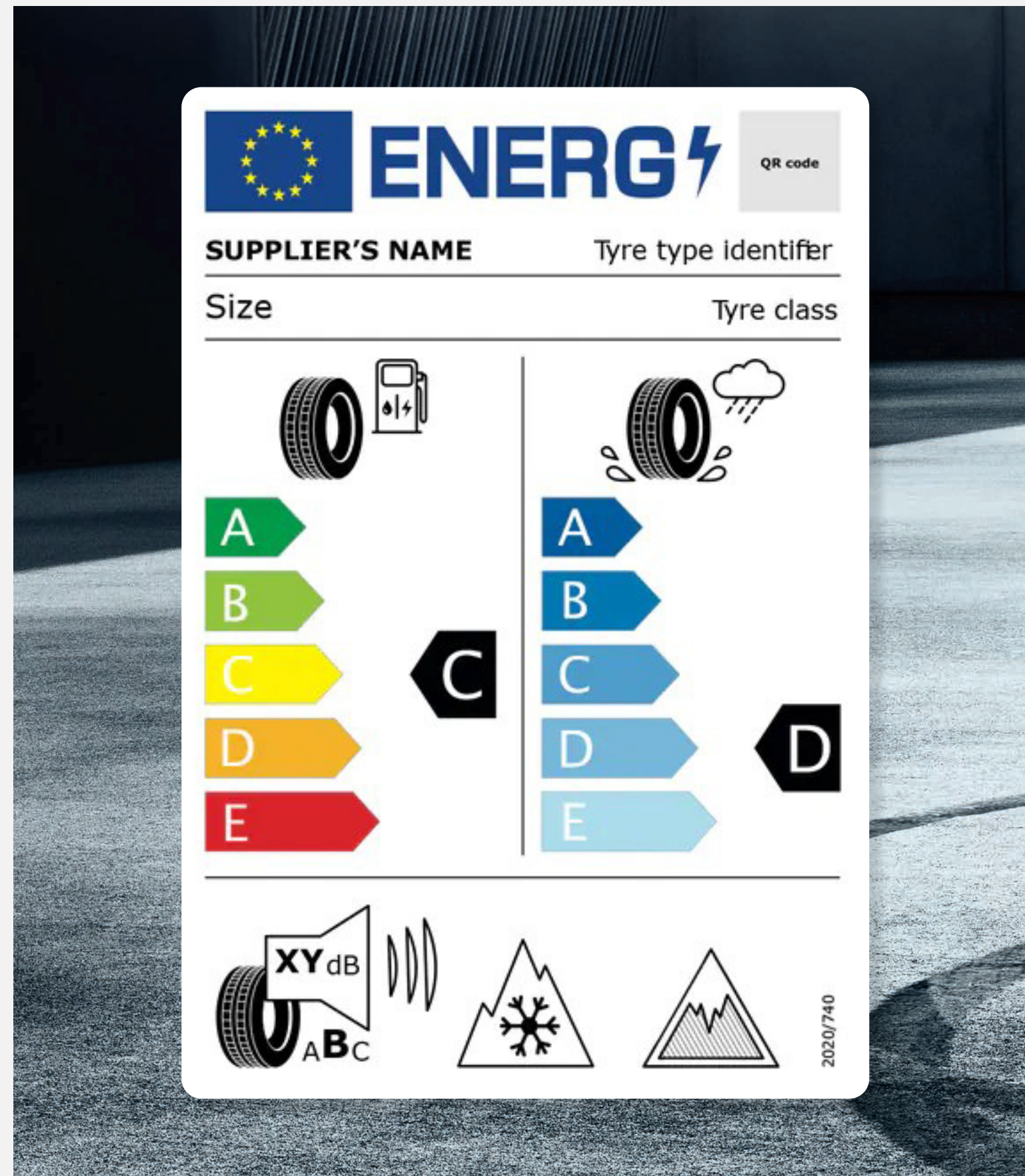

## Téléchargement

Toutes les étiquettes des labels pneumatiques sont téléchargeables directement sur le configurateur Audi, disponible à cette adresse :

[Accueil](#) | [Audi.fr](#) | [Audi France](#) >

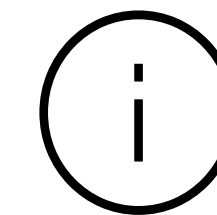

## Informations

Pour plus d'informations sur l'étiquetage européen des pneumatiques et comprendre les objectifs de ce nouvel étiquetage, rendez-vous ici :

[Etiquettes énergétiques pneumatiques](#) >



## Détails

Les pneumatiques ne sont pas fabriqués par Audi. La documentation relative aux pneumatiques a été élaborée par le fournisseur de pneumatiques en application du règlement (UE) 2020/740



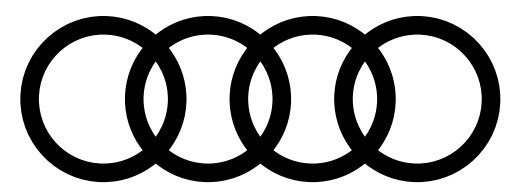

## PENSEZ À COVOITURER. #SeDéplacerMoinsPolluer

AUDI FRANCE  
BP 62 - 02601 Villers-Cotterêts Cedex

Le modèle, les versions et les équipements présentés dans ce catalogue ainsi que certains services ne sont pas disponibles dans tous les pays. Les automobiles qui figurent sur les photos comportent des équipements en option avec le supplément de prix. Les informations concernant : possibilités de livraison, aspect, performances, dimensions, poids, consommation et frais d'entretien des véhicules correspondent aux données en notre possession à la date de mise en ligne. Les informations contenues dans le présent document sont modifiables à tout moment et sans préavis. Pour plus d'information veuillez vous rapprocher de votre Distributeur Audi.

Les matériaux et composants de ce véhicule ont été conçus pour minimiser leur impact sur l'environnement, dans le respect de la réglementation relative aux véhicules hors d'usage. Ont ainsi été privilégiés des composants et matériaux recyclés et/ou ré-employables et/ou valorisables, visant à faciliter le démontage et la dépollution des véhicules hors d'usage ainsi qu'à préserver l'environnement. Tout véhicule en fin de vie peut être cédé Gratuitement par son dernier propriétaire aux démolisseurs et broyeurs agréés par les services compétents. Pour plus de renseignements sur la cession des véhicules hors d'usage et/ou les dispositifs mis en place pour prévenir les atteintes environnementales, n'hésitez pas à contacter votre distributeur Audi, ou Audi France, 11, avenue de Boursonne - BP 62 - 02601 Villers-Cotterêts Cedex.

Volkswagen Group France, SAS au capital de 198 502 510 €, 11 avenue de Boursonne - 02600 Villers-Cotterêts, RCS Soissons 832 277 370.

[www.Audi.fr](http://www.Audi.fr)

